

# Iwatani

## 取扱説明書

一般家庭用  
持込修理

電動フードプロセッサー

# あっとクック

IOR-1、YOR-10、KOR-10/  
IFP-170S

### 目次

安全上のご注意	P.2~3
各部のなまえとはたらき	P.4
＜ご使用方法＞	
「おろす」の手順	P.5
「きざむ」「まぜる」の手順	P.6
「スライス・千切り」の手順	P.7
お手入れの仕方	P.7
収納の仕方	P.8
このような時は	P.8
アフターサービスについて	P.8
部品のご案内・仕様	P.9
保証書(持込修理)	P.10

このたびは「あっとクック」をお買い上げいただき、まことにありがとうございます。ご使用前にこの「取扱説明書」と裏表紙の「保証書」をよくお読みいただき、機能を十分にご理解の上、正しくご愛用ください。保証書にはご購入になられた販売店様の印とご購入日が記入されていることをお確かめください。お読みになったあとは大切に保管し、わからないことや不具合が生じたときにお役立てください。

●この商品は日本国外で使用することができません。  
This appliance cannot be used in any other country but in Japan.

連続使用時間3分以内

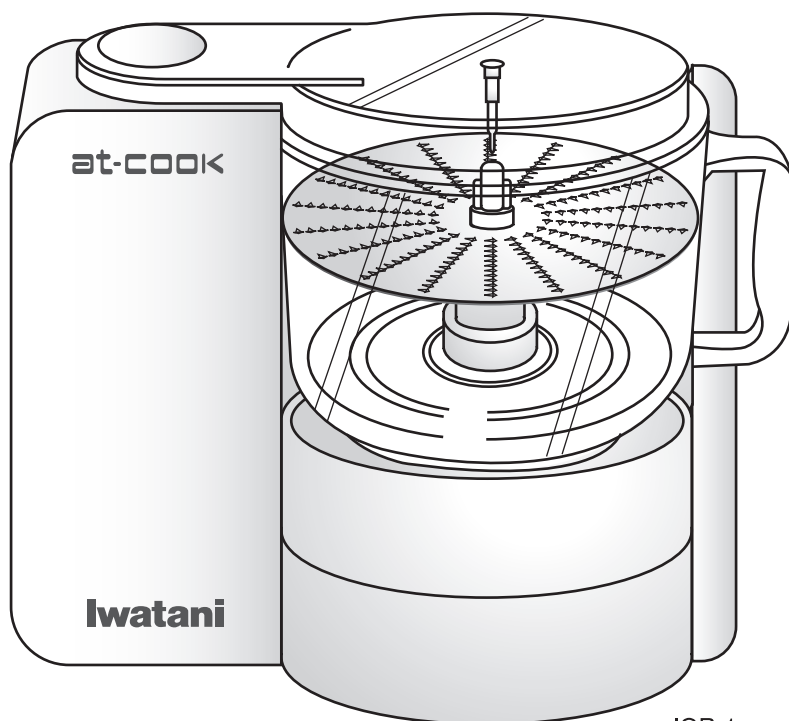



IOR-1

取扱説明書 保証書付き

# 安全上のご注意

ここに示した注意事項は、製品を安全に正しくご使用いただき、あなたや他の人々への危害や損害を未然に防止するための、安全に関する重要な内容です。この表示を無視して、誤った使い方をしたときに生じる内容を、二つに区分しています。いずれも安全に関する重要な内容ですので必ず守ってください。

 **警告** | 誤った取り扱いをしたときに、人が死亡または重傷を負う可能性が想定される内容。

 **注意** | 誤った取り扱いをしたときに、人が重傷を負う可能性および物的損害の発生が想定される内容。

## 警告



改造はしないこと、また修理技術者以外の人は、分解したり修理をしないでください。  
火災・感電・けがの原因になります。修理はお買い上げの販売店または弊社各事業所にご相談ください。



電源コードを傷つけたり、破損したり、加工したり、無理に曲げたり、引っ張ったり、ねじったり、たばねて通電したりしないでください。また、重いものをのせたり、挟み込んだりしないでください。  
電源コードが破損し、火災・感電の原因になります。



交流100Vのコンセントを単独で使用

電源は必ず交流100Vのコンセントを使用してください。  
交流100V以外を使うと、火災・感電の原因になります。



ほこりを取る

差込プラグのコンセント差し込み部およびその取付面にホコリなどが付いているときは、定期的に乾いた布でふき取ってください。  
ホコリがたまること、湿気などで絶縁不良になり、火災の原因になります。



プラグを抜く

お手入れの際は必ず差込プラグをコンセントから抜いてください。また、ぬれた手で抜き差しをしないでください。  
感電やけがをすることがあります。



定格15A以上のコンセントを単独で使用

定格15A以上のコンセントを単独で使用してください。  
他の器具と併用すると分岐コンセント部が異常発熱して発火することがあります。



根元まで差し込む

差込プラグは根元まで確実に差し込んでください。  
感電、ショート、発火の原因になります。



水ぬれ禁止

本体に水分をこぼさないでください。  
万一こぼしたときは、過熱・感電のおそれがあります。すぐに使用をやめ、弊社に点検依頼をしてください。



プラグを抜く

異常時（焦げくさい臭いなど）は電源を切り、差込プラグを抜いてください。  
異常のまま運転を続けると火災、感電の原因になります。



禁止

電源コードや差込プラグが傷んだり、コンセントへの差し込みがゆるいときは使用しないでください。  
感電やショートして発火することがあります。



禁止

ナイフカッターの刃の部分に直接触れないでください。  
けがの恐れがあります。



禁止

幼児の手の届くところで使用しないでください。  
けがややけど等の原因となります。



禁止

幼児の手の届く場所には保存しないでください。  
けがの恐れがあります。



禁止

お手入れの際は、運転停止後、必ず差込プラグを抜いてから行ってください。  
感電ややけどをすることがあります。



禁止

お手入れの際に塩素系・酸素系の洗剤を使用しないでください。  
有毒ガスが発生する原因となります。



禁止

延長コードやテーブルタップの使用、タコ足配線などはしないでください。  
火災の原因になります。



禁止

動作中にフタを開けないでください。  
けがの恐れがあります。



禁止

スイッチを直接指や棒などフタ以外のものでも絶対に押さないでください。  
けがの恐れがあります。



禁止

ガラス容器及び投入口に、指・スプーン・はしなど、調理材料以外を入れないでください。  
けがの恐れがあります。

## ● 図記号の表示例



⊘ 記号は、禁止の行為であることを告げるものです。  
図の中や近傍に具体的な禁止内容（左図の場合は分解禁止）が描かれています。



● 記号は、行為を強制したり指示したりする内容を告げるものです。  
図の中に具体的な指示内容（左図の場合は差込プラグをコンセントから抜いてください）が描かれています。

## ⚠ 注意



プラグを  
持って抜く

差込プラグを抜くときは、電源コードを持たずに必ず先端の電源プラグを持って引き抜いてください。

感電やショートして発火することがあります。



プラグを抜く

部品の取り付け、取り外し及びお手入れの際は電源プラグを抜いてください。

けがややけど、絶縁劣化による感電、漏電火災の原因になります。



プラグを抜く

長期間使用しない場合、差込プラグをコンセントから抜いてください。

けがややけど、絶縁劣化による感電、漏電火災の原因になります。



プラグを抜く

動作していない事を確かめてから、プラグを抜いてください。

けがややけど、絶縁劣化による感電、漏電火災の原因になります。



禁止

次のようなところでは使わないでください。

- ガスレンジ等の炎のあるところ
- 引火性のガスがあるところ
- 雨や水しぶきのかかるところ
- 高温、多湿（風呂場など）のところ
- 油、ホコリ、金属粉の多いところ

感電や火災の恐れがあります。



禁止

本品は家庭用なので、業務用として使わないでください。



禁止

電気製品の上には置かないでください。

転倒すると感電やショートの原因となります。また、本体底面の熱により変色・変形の原因となります。



禁止

1回の動作は連続3分以上行わないでください。連続3分間動作した時は30分以上休ませてください。

故障の恐れがあります。



禁止

1回に調理できる最大容量500gをこえて使用しないでください。



注意

移動や持ち運びのときは注意してください。落下するとけがの原因になります。



注意

同じ場所で長時間ご使用の場合は、製品背面や下部、床の周辺などの汚れにご注意ください。製品を移動して床などもときどき清掃してください。



注意

ご使用の前には、本体正面のPOPシール（店頭展示販促物）を必ず取り外してください。



注意

調理材料を取り出す時にはヘラ等で取り出してください。

けがの恐れがあります。



禁止

40℃以上の熱い材料は直接ガラス容器に入れないでください。熱湯を直接ガラス容器にかけないでください。

ガラス容器が割れてけがをする恐れがあります。



禁止

調理材料を取り出す時にはヘラ等で取り出してください。

けがの恐れがあります。



禁止

ナイフカッターが完全に停止するまでは絶対にフタを開けないでください。

けがの恐れがあります。



禁止

不安定な所では使わないでください。

けがの恐れがあります。



禁止

材料が多すぎたり、その他の原因で回転が止まった時は、そのままの状態では使わないでください。

故障の恐れがあります。



禁止

作動中に移動させないでください。



禁止

フタ、各容器、カッター類、円板軸は食器乾燥機、食器洗い乾燥機にはご使用にならないでください。変形して使えなくなる場合があります。

# 各部のなまえとはたらき

## 正面



**電源コード**  
※お買い上げ当初は裏側に収納してあります。

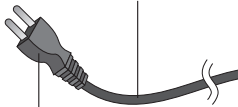

**差込プラグ**

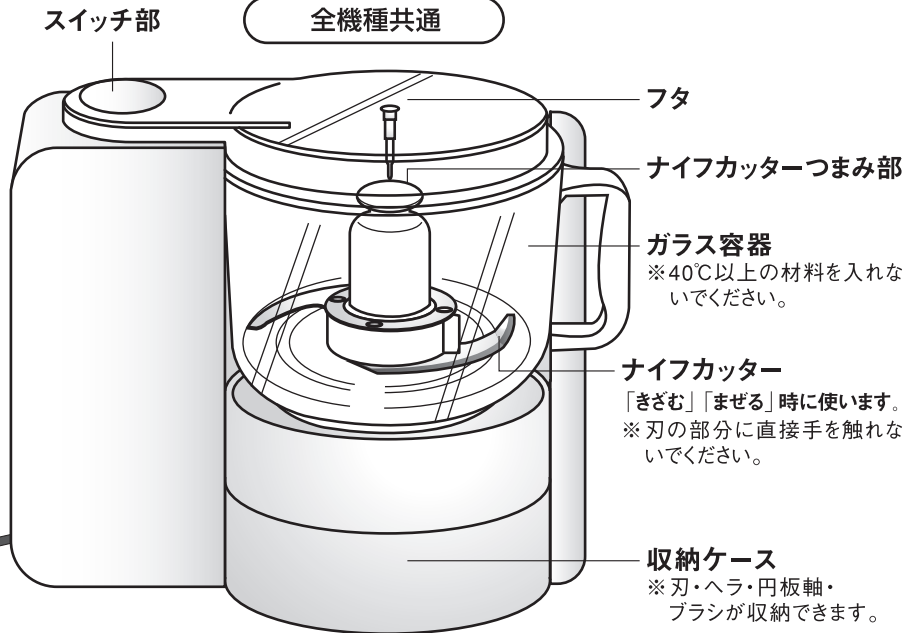

**小容器**  
少量の材料をおろす時に便利です。

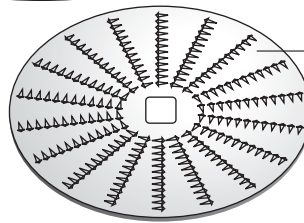
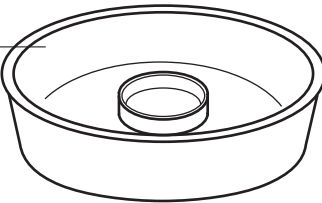

**回転おろし金**  
「おろす」時に使います。  
※刃の部分に直接手を触れないでください。

## 裏面

こぼれた水分はここから流れ出ます。  
ときどき確認して、水分を拭きとってください。

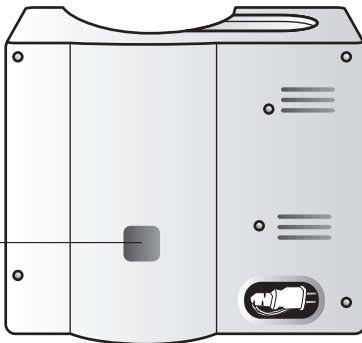

### ●付属品



### IFP-170Sのみ

#### 押し込み棒用フタ

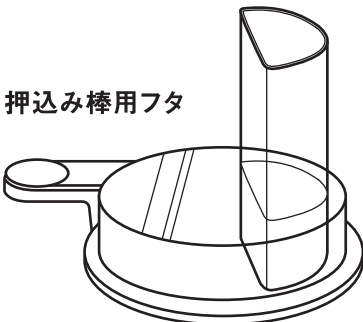

**押し込み棒 (大)**  
材料を押し込みます。

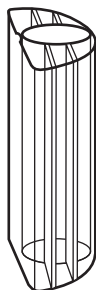

**押し込み棒 (小)**  
にんにく、しょうがなど、小さい材料のスライスに使用します。



**スライス・千切りカッター (リバーシブル)**

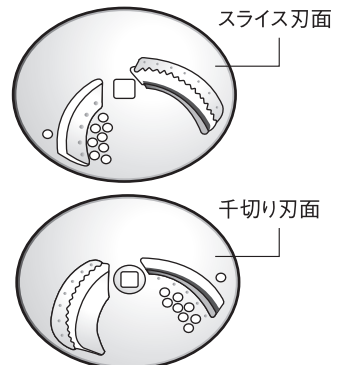

別売オプションとしてもお買い求め頂けます。別売部品につきましては、9ページをご参照ください。

# 回転おろし金のご使用方法「おろす」

## おろしの手順

### 1 刃を組立てます。

刃が立っている方が上  
面になります。

四角の凸部を合わせて円  
板つまみを左にねじこみ  
ます。(左ネジですので、  
通常のネジとは逆回しに  
なります)

●しっかりしめてください。

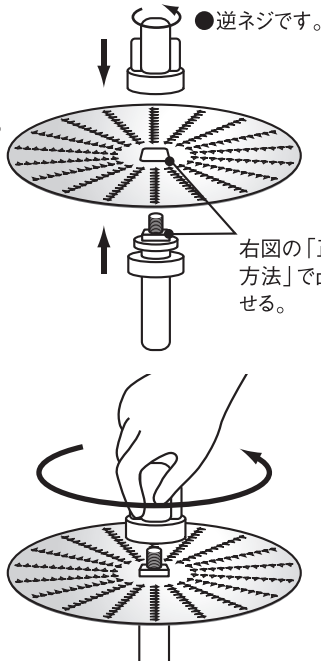

正しい装着方法

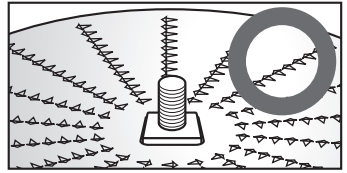

誤った装着方法

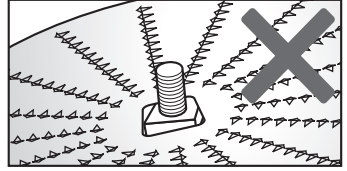

### ⚠ 警告

刃の部分に直接触れないでください。  
円板つまみはガタつきのないよう、しっ  
かり締めてください。

### 2 本体にガラス容器をのせ、 刃をセットします。

●刃は、円板つまみを持って軽く左右に  
回しながら下までしっかり入れます。

### ⚠ 警告

刃は下まで確実に押し込んでください。

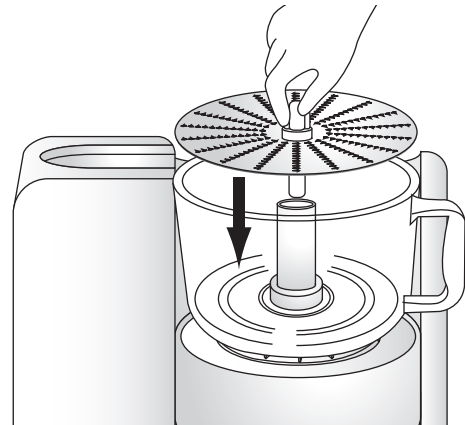

### 3 材料を入れてからフタを閉め、 フタをしっかり押さえながらスイ ッチ部を押して、作動させてくだ さい。終了する時は、スイッチ部 から手をはなしてください。回 転が完全に止まったことを確認 してからフタを開けてください。

- 材料は2~3cm角に切ってからご使用ください。
- 回転中にフタを開けると中身が飛び出る恐れがあり  
ます。
- 加工された材料が中央の赤線に達したら、別の容  
器に移し替えてください。

### ⚠ 警告

加工された材料が刃に達すると円板つまみ部分がゆ  
るむ場合があるので、そのまま使用しないでください。

スイッチ部

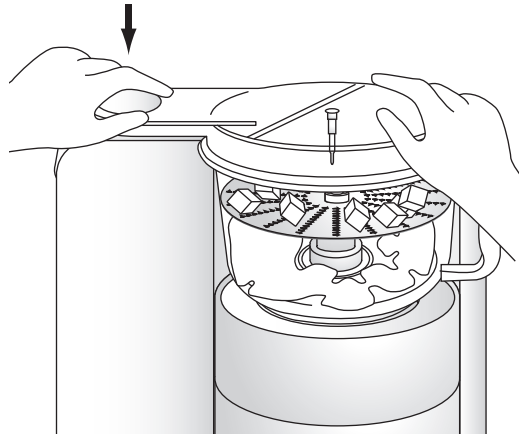

### 続けて行う場合

1回作動させてすぐにまた続けてご使用になる場合、  
その合計時間が3分を超えないようにしてください。  
3分間使用した後は、30分休ませてください。



# ナイフカッターのご使用方法「きざむ」「まぜる」

## ナイフカッターを上手に使うには

フラッシュ運転（1秒間に1～2回の割合でフタのスイッチ部を断続的に押すこと）により、材料の大きさの均一化・かくはんが促進されます。材料を入れて最初はこのフラッシュ運転で材料の大きさの均一化・かくはんをしてから、連続運転でお好みの細かさ・混ぜり具合に調節してください。

### 「きざむ」「まぜる」の手順

※ごぼうは皮をむいて、薄く切ってご使用ください。  
ウコン、かつお節等かたいもの、繊維質の多いものは、材料に使用できません。

#### 1 本体にガラス容器をのせ、ナイフカッターをセットし、材料を入れます。

- 材料は2～3cm角に切ってからご使用ください。
- 材料は500g以上入れないでください。
- ナイフカッターは、ナイフカッターつまみ部を持って軽く左右に回しながら下までしっかり入れます。
- 材料が多い時は、分割して何回かに分けて使用します。



#### ※注意

- ・刃の部分に直接手を触れないでください。
- ・40℃以上の熱い材料は直接入れないでください。
- ・本製品ではジュース、かき氷を作らないでください。

#### 2 フタをのせ、電源プラグをコンセントに差し込みます。

- 先に電源プラグを差し込まないでください。

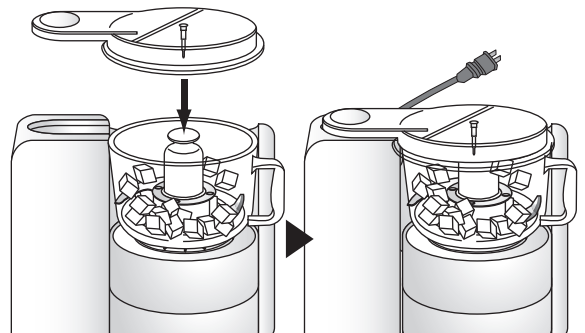

#### ⚠ 警告

フタを押した状態で電源プラグをコンセントに差し込むと、スイッチが入りますのでご注意ください。

#### 3 フタをしっかりと押さえながら、スイッチ部を押します。

- ナイフカッターが回らない時は材料を減らしてください。
- ガラス容器の壁に材料がついたまま切れない場合は、動作を止め電源プラグを抜いて、ヘラでかき落としてから再び回転させてください。



#### ⚠ 警告

電源プラグをコンセントに差し込んだまま、ガラス容器の中に手を入れないでください。

#### 4 電源プラグを抜き、フタ、ナイフカッターを外してからヘラ等で材料を取り出します。

- 材料が入ったままのガラス容器に再びナイフカッターを取り付けしないでください。
- 使用毎にガラス容器、ナイフカッターは必ず洗ってください。
- 調理が終わったら電源プラグをコンセントから抜いてください。

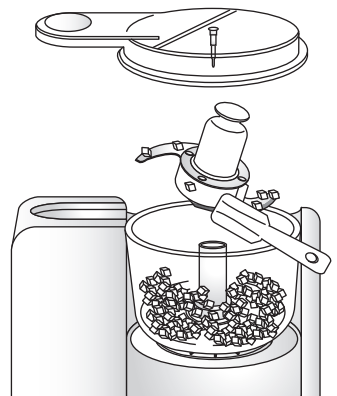

#### ⚠ 警告

ナイフカッターがついたままのガラス容器の中に手を入れないでください。

# スライス・千切りカッターの使用法「切る」

## スライス／千切りの手順

※ごぼう・ウコン・かつお節等かたいもの、繊維質の多いものは材料に使用できません。

### 1 刃を組立てます。

スライス・千切りカッターの場合、使う刃面が上になります。

四角の凸部を合わせて円板つまみを左にねじこみます。(左ネジですので、通常のネジとは逆回しになります)

- 凸部の合わせ方は、5ページの回転おろし金と同じです。
- しっかりしめてください。

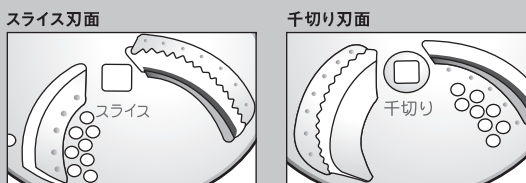
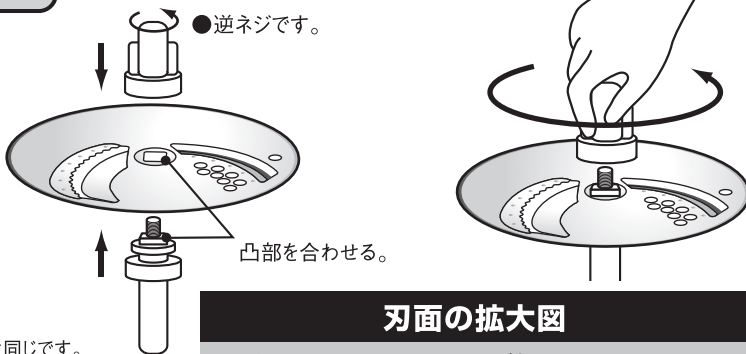

### 警告

刃の部分に直接触れないでください。  
円板つまみはガタつきのないよう、しっかり締めてください。

### 2 本体にガラス容器をのせ、スライス刃面または千切り刃面をセットします。

- 使用する刃面を上 にします。



### 3 フタをのせ、材料を投入口に入る大きさに切って入れます。

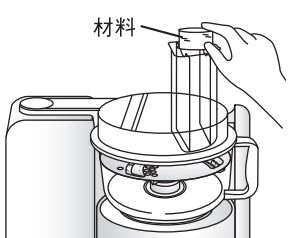

### 4 電源プラグをコンセントに差し込み、材料を押込み棒で押さえながら、スイッチ部を押します。

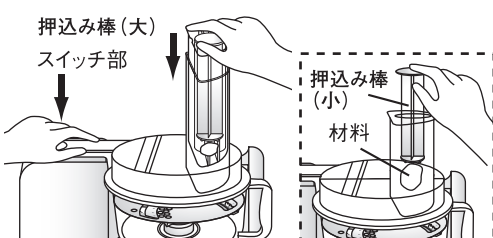

- 押込み棒(大)と(小)は材料のサイズにあわせて使い分けると便利です。

### 警告

刃は下まで確実に押し込んでください。

### 警告

フタをのせてから電源プラグをコンセントに差し込んでください。加工された材料が刃に達すると円板つまみ部分がゆるむ場合があるので、そのまま使用しないでください。

## お手入れの仕方

### ●カッター類・円板軸のお手入れ

ぬるま湯でブラシなどを使って洗います。サビの恐れもありますので、よく水切りをして、きちんと乾燥させてください。

- 刃の部分に直接触れない。
- 金属ボウルなどにぶつけない。
- 漂白剤を使わない。
- 台所用中性洗剤以外は使わない。

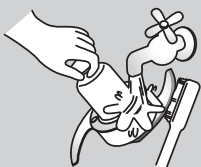

### ●ガラス容器・フタ・押込み棒のお手入れ

スポンジに中性洗剤をつけて洗い、水気をよく拭き取ってください。調理後は、できるだけ早くガラス容器から材料を取り出し、洗ってください。

- 金属たわし、磨き粉を使わない。
- 40℃以上のお湯で洗わない。
- 火で乾燥しない。
- 食器洗い乾燥機や食器乾燥機を使わない。

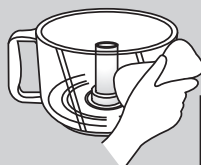

### ●本体のお手入れ

やわらかい布を「石ケン水」や「水で薄めた中性洗剤」に浸し、よくしぼってから汚れなどを拭き取ります。

- 水洗いはしない。
- シンナー・ベンジン・ナイロンたわし・磨き粉を使用しない。

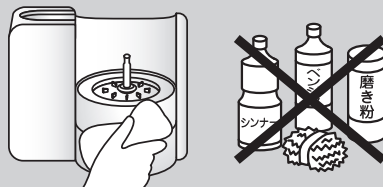

### 注意

塩素系・酸素系の洗剤を使用しないでください。

# 収納の仕方

収納の際はこの図の順に重ねてください。

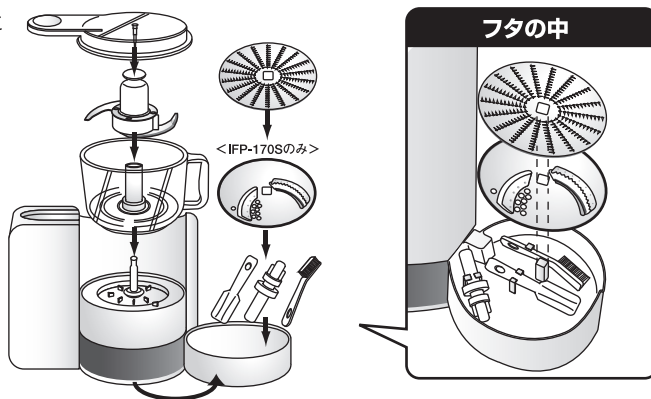

## このような時は

修理点検をご依頼になる前に以下の点をご確認ください。

症状	考えられる原因	処置
振動が大きい。	材料の切り方が大きすぎる。	材料を小さく切り直す。
	材料の量が多すぎる。	材料の量を減らす。
カッターが回らない。	材料の量が多すぎる。	材料の量を減らす。
	電源プラグが抜けている。	電源プラグをコンセントに差し込む。
電源プラグが異常に熱い。	コンセントの差込みがゆるい。	コンセントに原因がある場合があります。最寄りの電話店にご相談ください。
煙が出る。	ただちに使用を中止して「お客様相談室」にご相談ください。	
電源コードがねじれて戻らなくなった。		

## アフターサービスについて

### ●製品の保証について

- この取扱説明書の裏表紙が保証書になっています。  
保証書は販売店にて所定事項を記入してお渡ししますので、内容を良くお確かめのうえ大切に保管してください。
- 保証期間はご購入の日から1年間です。  
保証期間中でも有料になることがありますので、保証書をよくお読みください。
- 保証期間後の修理は……  
販売店にご相談ください。修理によって機能が維持できる場合は、ご希望により有料修理いたします。

### ●修理を依頼されるときは

<b>⚠ 警告</b>	故障のときは、使用をやめて差込プラグを抜き、下記の修理センターにお申しつけ下さい。	<b>⚠ 注意</b>	ご自分での修理はしないでください。たいへん危険です。
-------------	---	-------------	----------------------------

## 部品のご購入・修理点検の窓口

<b>イワタニ修理センター</b>	〒481-0002 愛知県西春日井郡師勝町片場字大石62 TEL 0568-23-2270 (受付月~金 9:00~12:00 13:00~17:00) 祝日、弊社休業日を除く	<b>修理のご用命は</b>
-------------------	--	----------------

●アフターサービスについてわからないことは  
ご購入の販売店、またはお客様相談室：フリーダイヤルにお問い合わせください。

### ●補修用性能部品について

- この製品の補修用性能部品の最低保有期間は製造打切後、6年間です。
- 補修用性能部品とは、その製品の機能を維持するために必要な部品です。  
別売部品はイワタニサービスセンターもしくはご購入求めの販売店でお求めください。

<b>イワタニサービスセンター</b>	TEL 048-758-1003 (受付月~金 9:00~12:00 13:00~17:00) 〒339-0078 埼玉県さいたま市岩槻区掛7915	<b>別売部品のご用命は</b>
---------------------	---	------------------



# 部品のご案内

## ●別売部品のご案内

あっとクックの各パーツ類は別売部品として、お買い求めいただけます。別売部品はイワタニサービスセンターもしくはお買い求めの販売店で求めください。部品価格は予告なく変更する場合がありますので、あらかじめご了承ください。

### 1.スライス・千切りセット

(押しみ棒用フタ+押しみ棒(大)+押しみ棒(小)+スライス・千切りカッター)

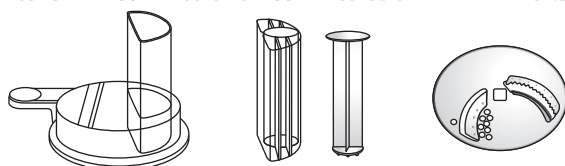

●品番:IOR-SE  
●3,150円  
(製品価格3,000円)

### 2.ガラス容器

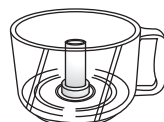

●品番:IOR-YL-G  
●3,465円  
(製品価格3,300円)

### 3.小容器



●品番:IOR-YS  
●1,260円  
(製品価格1,200円)

### 4.フタ



●品番:IOR-CAP  
●945円  
(製品価格900円)

### 5.押しみ棒用フタ

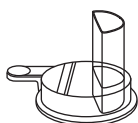

●品番:IOR-OSI-CAP  
●1,050円  
(製品価格1,000円)

### 6.円板軸



●品番:IOR-J  
●630円  
(製品価格600円)

### 7.ナイフカッター



●品番:IOR-K-CUT  
●1,155円  
(製品価格1,100円)

### 8.回転おろし金



●品番:IOR-OROSI  
●1,155円  
(製品価格1,100円)

### 9.スライス・千切りカッター

※押しみ棒用フタがないと使用できません



●品番:IOR-S-CUT  
●1,155円  
(製品価格1,100円)

### 10.押しみ棒(大)



●品番:IOR-OSI-L  
●735円  
(製品価格700円)

### 11.押しみ棒(小)



●品番:IOR-OSI-S  
●525円  
(製品価格500円)

### 12.ヘラ・ブラシ



●品番:IOR-HERA-S  
●1,050円  
(製品価格1,000円)

## 仕様

IOR-1/YOR-10/KOR-10	
電 源	AC100V (50-60Hz)
消費電力	170W
定格時間	3分間
回 転 数	2800rpm (無負荷)
コード長さ	1.6m
重 量	3.6kg
大きさ(約)	幅25.7×奥行16.5×高さ23.3cm
容器材質	本体、収納ケース:ABS、 フタ:AS、小容器:PMMA、 ナイフカッター:SUS304、 回転おろし金:SUS430、 ガラス容器:ガラス

IFP-170S	
電 源	AC100V (50-60Hz)
消費電力	170W
定格時間	3分間
回 転 数	2800rpm (無負荷)
コード長さ	1.6m
重 量	3.8kg
大きさ(約)	幅25.7×奥行16.5×高さ31.5cm (押しみ棒用フタ場合)
容器材質	本体、収納ケース:ABS、 フタ、押しみ棒用フタ:AS、 押しみ棒(大):PP、押しみ棒(小):AS、 小容器:PMMA、ナイフカッター:SUS304、 回転おろし金:SUS430、 スライス・千切りカッター:SUS304、 ガラス容器:ガラス

# あっとクック保証書

一般家庭用

持込修理

本書は、本書記載内容で無料修理をさせていただくことをお約束するものです。

保証期間中に故障が発生した場合は、製品に保証書(記入済)を添付のうえ、お買い上げの販売店、又は弊社までご依頼ください。

お買上げ年月日、販売店名など記入もれがありますと無効になります。

必ずご確認ください、記入のない場合はお買上げの販売店にお申し出ください。

本書は、再発行いたしませんので、大切に保管してください。

## 無料修理規定

- 取扱説明書・本体注意ラベルなどの注意書きにしたがった正常な使用状態で、保証期間内に故障した場合には、弊社が無料修理をうけたまわります。
  - 保証期間内に故障して無料修理を受ける場合は、製品と本書を送付のうえ、弊社までご依頼ください。
  - ご贈答や転居などで本書に記入してあるお買上げ店に修理がご依頼できない場合に、弊社へお問い合わせください。
  - 保証期間内でも、次の場合は有料修理となります。
    - (イ) 使用上の誤り、または不当な修理や改造による故障・損傷。
    - (ロ) お買上げ後、落とされた場合などによる故障・損傷。
    - (ハ) 火災・公害および地震・風水害その他天災地変などによる故障・損傷。
    - (ニ) 業務用等一般家庭用以外に使用された場合の故障。
    - (ホ) 本書のご提示がない場合。
    - (ヘ) 本書のお買上げ年月日・お客様名・販売店名の記入がない場合、または字句を書き換えられた場合。
    - (ト) 指定以外の使用電源(電圧)などによる故障・損傷。
  - 本書は日本国内においてのみ有効です。
  - 本書は再発行いたしませんので、大切に保管してください。
- この保証書は本書に明示した期間・条件のもとにおいて無料修理をお約束するものです。
- したがいましてこの保証書によってお客様の法律上の権利を制限するものではありませんので、保証期間経過後の修理などにつきまして、おわかりにならない場合は、お買上げ販売店にお問い合わせください。
- 保証期間経過後の修理または補修用性能部品の保有期間について、くわしくはアフターサービスの項をご覧ください。

## 形式名

IOR-1/YOR-10/KOR-10  
IFP-170S

## 保証期間

お買上げ日

年 月 日より

本体は1年間(ただし、消耗品は除く)

## お客様

お名前(ふりがな)

様

ご住所

TEL

## 取扱販売店

店名・住所・電話番号

## 岩谷産業株式会社 生活商品部

東京本社 〒105-8458 東京都港区西新橋3-21-8 TEL(03)5405-5971

お客様相談室：フリーダイヤル 0120-182-328

受付：月曜～金曜9:00～17:15(祝日・当社休業日を除く)