

ミルサー取扱説明書

品番：IFM-650D／655D

連続使用時間：1分以内

ジュース容器付

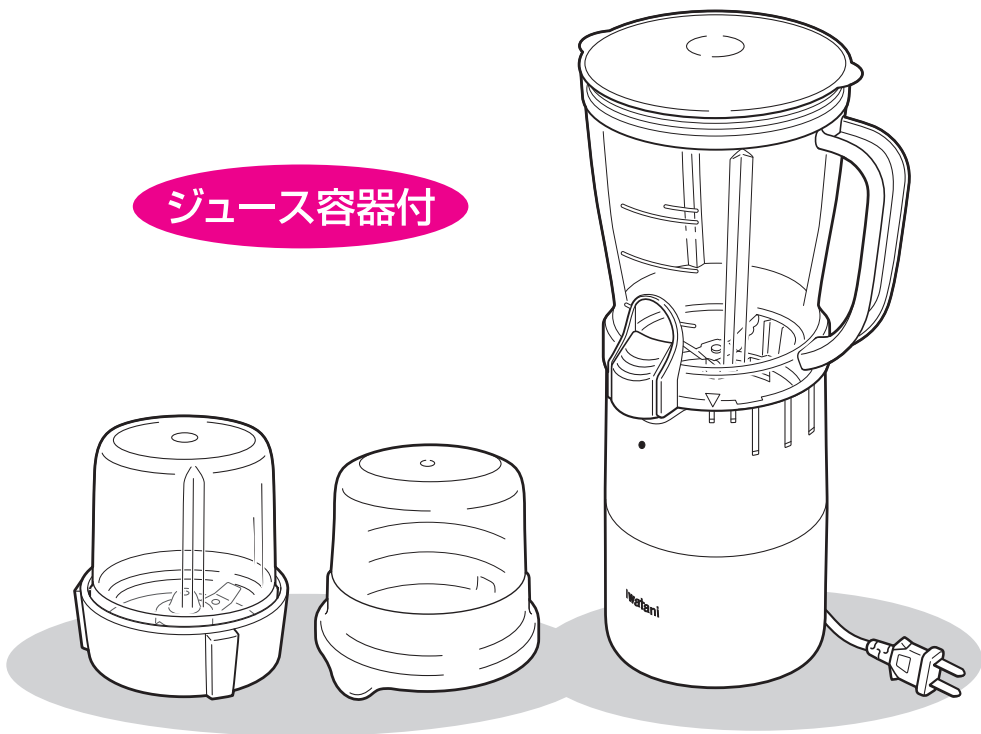

このたびは「ミルサー」をお買い上げいただき、
誠にありがとうございます。

- ご使用前に、必ず、この取扱説明書をよくお読みいただき、正しくお使いください。
お読みになった後、この取扱説明書は、商品をご使用になる方がいつでも見られるように、大切に保管してください。
- この商品には保証書がついています。この取扱説明書の裏表紙にありますので、ご購入になられた販売店様の印とご購入日が記入されていることをお確かめください。

1 ミルサーとは

目次

①ミルサーとは	1~2	⑦アフターサービス	20
②安全上のご注意	3~6	⑧加工例	
③各部の名称とはたらき	7~8	ミル容器を使って	
④使い方		粉末づくり	21~22
①ミル容器・操作方法	9	ペーストづくり	23
②用途別の使い方(粉末づくり)	10	ジュース容器を使って	
用途別の使い方(ペーストづくり)	11	ジュースづくり	24
③ジュース容器・操作方法	12	ミル容器・ジュース容器を使って	
用途別の使い方(ジュースづくり)	13	その他	25
④注意事項	14~16	⑨部品のご案内・仕様	26
⑤モーターが動かなくなった場合の対処方法	17	●保証書	
⑥お手入れと後片付け			
①お手入れ方法	18		
②お湯による洗浄	19		
③ミルサーカッター・パッキンの掃除	19		

①ミルサーの機能

「ミルサー」は、乾燥食品を粉末状に加工する食品ミルです。刃(やいば)のないステンレス製の粉碎プロペラが毎分2万回転し、食品を攪拌させながら叩き砕くという構造になっております。

煮干や桜海老などの乾物類、大豆やコーヒー豆などを短い作動時間なら粗挽き、長めに作動させれば細かなパウダー状に粉碎することができます。

加熱調理済みの食品をダシ汁といっしょに入れてペーストを作ることもできます。

さらにこの商品には、専用のジュース容器がついていますので、果物や野菜を水分といっしょに入れてジュースを作ることができます。

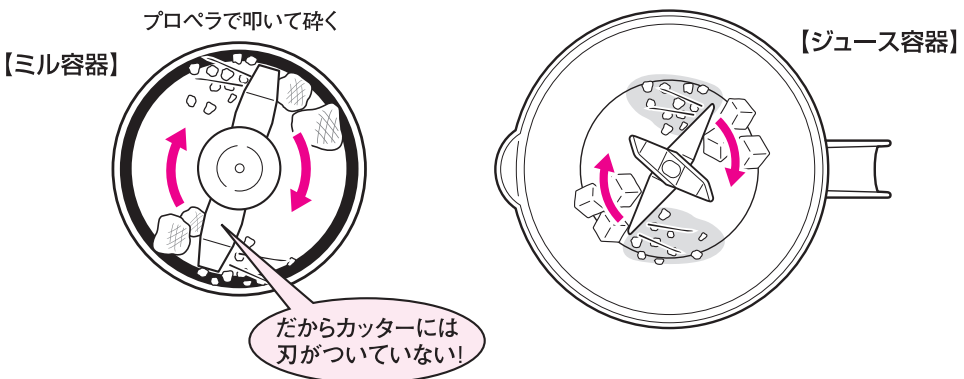

②ミルサーの役立て方

乾物類は、健康に良いとわかっていても、現代人にとってはなかなか食べにくい食品です。

「ミルサー」は、こうした食品を粉末状に“形を変える”ことで、美味しく食べやすくします。

ジュースやペーストも、元の食材を“形を変えて”摂取しやすくするわけです。

食品の形を変えることは、健康に良い食品が手軽に美味しく摂取できるようになるだけでなく、消化器官への負担を軽くしたり、多めの分量や多種類の食品をまとめて摂取したい時などにも役立ちます。

【ミル容器】



食品を粉末に

【ジュース容器】

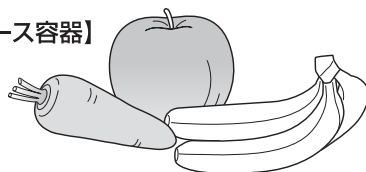

食品をジュースに

③ミルサーで出来ないこと

ミルサーは、「ジューサー」や「スピードカッター」「フードプロセッサ」とは異なる商品ですので、以下のような食品加工はできません。

- ・野菜のみじん切り、すりおろし、うす切り、せん切り
- ・肉類のミンチ、魚類のミンチ
- ・果物や野菜を、水分を加えないで果汁成分だけ絞りだしてジュースにする
- ・かき氷、クラッシュアイス
- ・冷凍食品の粉碎
- ・多めの分量（例えば4人分）のお料理の下ごしらえ
- ・非常に堅い食品の粉碎（例：塊の鰹節、スライスされていない塊のウコン・干椎茸など）
- ・非常に繊維質の強い食品の粉碎（例：猿のこしかけ、根昆布、など）

2 安全上のご注意

ご使用の前に、この「安全上のご注意」をよくお読みの上、正しくお使いください。
取扱説明書は、お読みになられた後は、お使いになる方がいつでも見られるところに必ず保管してください。

ここに示した注意事項は、製品を安全に正しくお使い頂き、あなたや他の人々への危害や損害を未然に防止するためのものです。

また注意事項は、危害や損害の大きさと切迫の度合いを明示するために、誤った取り扱いをする
と生じることが想定される内容を、「警告」「注意」の2つに区分しています。

いずれも安全に関する重要な内容ですので、必ず守ってください。



この表示を無視して、誤った取り扱いをすると、人が死亡または重傷を負う可能性が想定される内容を示しています。



この表示を無視して、誤った取り扱いをすると、人が傷害を負う可能性および、物的損害の発生が想定される内容を示しています。

●絵表示の例



⊙記号は、禁止の行為であることを告げるものです。
図の中や近くに具体的な禁止内容（左図の場合は分解禁止）が描かれています。







●記号は、行為を強制したり指示したりする内容を告げるものです。
図の中に具体的な指示内容（左図の場合は「電源プラグをコンセントから抜いてください」）が描かれています。

警告

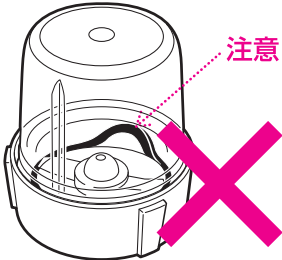
	<p>改造はしないでください。また、修理技術者以外の人は分解したり修理をしないでください。火災・感電・けがの原因となります。</p> 		<p>本体を水につけたり、水をかけたりしないでください。ショート・感電の恐れがあります。</p> 
	<p>子供だけで使わせたり、幼児の手の届くところでは使わないでください。やけど、感電・けがをする恐れがあります。</p> 		<p>運転中にふたを開けたり、容器の中へスプーン・はし等の調理材料以外のものを入れたりしないでください。けがをする恐れがあります。</p> 
	<p>電源コードや電源プラグが傷んだり、コンセントの差し込みがゆるいときは使用しないでください。感電・ショート・発火の原因になります。</p>		<p>交流100V以外では使用しないでください。火災・感電の原因となります。</p>
	<p>回転中のプロベラ・ジュースカッターは危険ですから、直接手を触れないでください。けがの原因となります。</p>		<p>作動はスイッチカバー、もしくはジュース容器のスイッチボタン以外でしないでください。けがをする恐れがあります。</p> 
	<p>塊の干椎茸、根昆布など、とても堅い食品や繊維質の強い食品の粉碎はしないでください。プロベラが折れてしまい、食品に混入する恐れがあります。</p> 		<p>電源コードを傷つけたり、無理に曲げたり、ねじったり、たばねたり、重いものを載せたり、挟み込んだり、加工したりしないでください。電源コードが破損し、火災・感電の原因になります。</p>

警告

	<p>容器をカッターに装着する際に、パッキンが所定の位置からはずれていないことをご確認ください。 ミルサーの作動時にプロペラがパッキンに当たり、切れてしまい、食品に混入する恐れがあります。</p> 		<p>カッターは容器に専用のものしか使えません。複数の異なる機種のみルサーをお使いになる場合には、カッターと容器の組み合わせをまちがえないよう、ご注意ください。 部品が破損して食品に混入し、けがをする恐れがあります。</p>
	<p>ジュース容器のカッターは鋭利な設計です。直接手を触れないでください。けがの原因となります。</p>		<p>ジュース容器に40℃以上のお湯を入れて作動させないでください。回転中にフタがはずれ、やけどやケガの原因となります。</p> 

⚠️ 注意

	<p>不安定なところでは使用しないでください。けがの原因となります。</p> 		<p>40℃以上の熱い材料は容器に入れないでください。 ふきこぼれによるやけどや、容器割れによるけがの原因となります。</p>
	<p>部品の取付け、取り外し、およびお手入れをする際は、必ず電源プラグを抜いてください。けがをする恐れがあります。</p>		<p>電源プラグを抜くときは、電源コードを持たずに必ず電源プラグを持って引き抜いてください。 感電やショートして発火することがあります。</p> 
	<p>使用時間以外は、電源プラグをコンセントから抜いてください。けがややけど、絶縁劣化による感電・漏電火災の原因となります。</p>		<p>材料はそれぞれの用途での目安になる分量以上入れないでください。故障の原因となります。</p>
	<p>容器類は電子レンジ・オープン・オープンレンジ・食器乾燥機・食器洗い乾燥機に使用しないでください。破損、変形の恐れがあります。</p>		<p>1回の運転は連続1分以上行わないでください。 モーターやカッター部が傷み、故障の原因となります。</p>
	<p>材料を入れない状態での空回しは絶対にしないでください。 モーターやカッター部が傷み、故障の原因となります。</p>		<p>保管の際に電源コードを本体に巻きつけしないでください。 電源コードが破損し、火災・感電の原因となります。</p> 
	<p>容器とカッターがきちんと本体に装着されていない状態で、無理にスイッチカバーを押さえないでください。安全装置がはたらき、故障の原因となります。(ミル容器の場合)</p>		<p>保管の際に電源コードを本体に巻きつけしないでください。 電源コードが破損し、火災・感電の原因となります。</p> 

3 各部の名称とはたらき

スイッチカバー

スイッチ部が本体側スイッチ部に合うようにセットして、スイッチカバー全体を押すと、作動します。

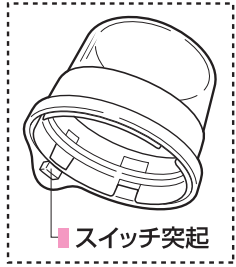

■ スイッチ突起

■ ジュース容器フタ

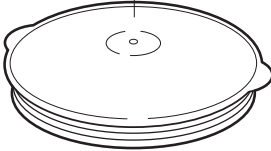

■ ジュース容器

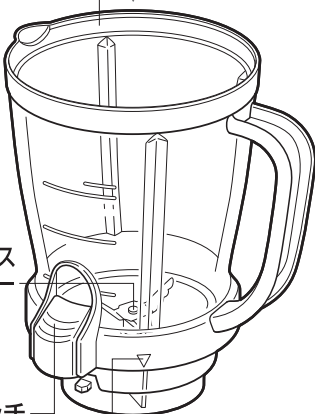

■ ジュースカッター

■ スイッチボタン

■ 容器側▼印

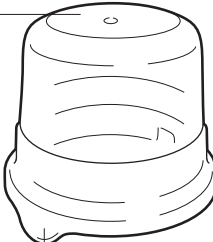

■ スイッチカバー側スイッチ部

本体側スイッチ部と合わせてセットします。

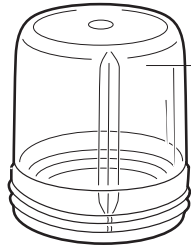

■ ミル容器 (小容器)

ネジの部分をカッターのネジの部分に合わせて、時計方向にしっかりしめます。

●この付属品が、セットされています。

■ 容器用フタキャップ

容器で加工した食品をそのまま保存する時、このキャップをしてご利用いただけます。

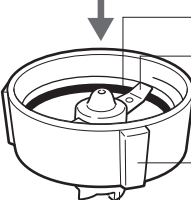
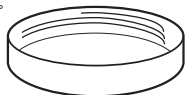

■ パッキン

■ プロペラ

■ ミルサーカッター

■ 合わせ突起 (3ヶ所あります)

合わせ突起と本体の合わせみぞと合わせてセットします。

■ カッター側ジョイント (底部)

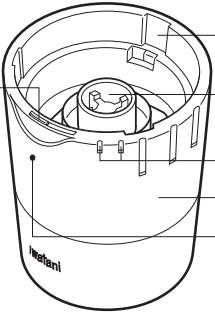

■ 合わせみぞ (3ヶ所あります)

■ 本体側ジョイント

■ 本体側ジュース容器合わせ印

■ 本体

■ 本体スイッチ部位置表示目印

■ 本体側スイッチ部

スイッチカバー側のスイッチ部をここに合わせます。スイッチカバー全体を押すと、スイッチが入り、作動します。スイッチカバーから手を離すと、スイッチが切れ、停止します。
※ジュース容器の装着方法は8ページをご参照ください。

- 容器にミルサーカッターを締めつけてから、カッターの合わせ突起を本体の合わせみぞに合わせてセットし、ジョイント部がかみ合うように本体へきちんと装着してください。

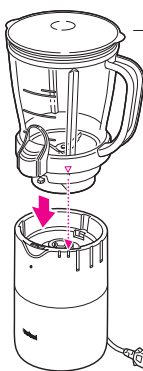
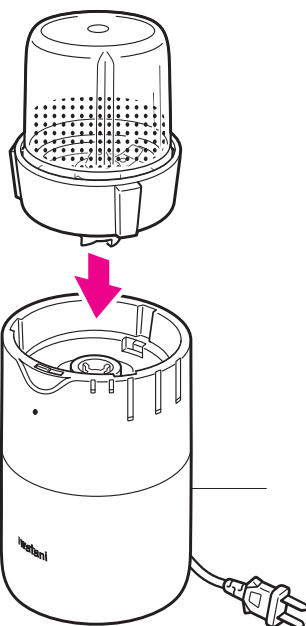
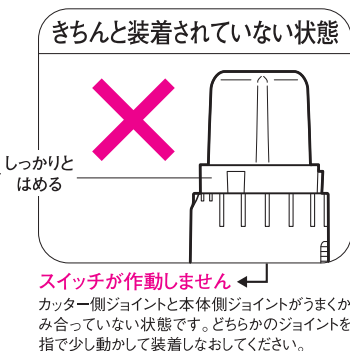
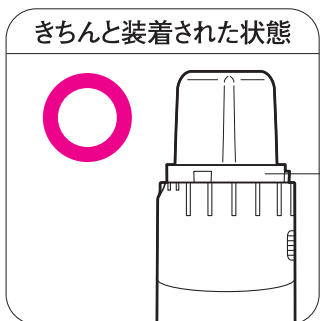

- ジュース容器を本体にセットする時は、ジュース容器側の▼印を本体側の印にあわせて時計方向に止まるまで回してください。正しくセットしないと作動しません。

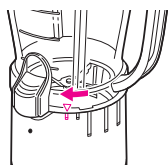

- ジュース容器を本体からはずす時はジュース容器側の▼印を反時計方向に止まるまで回してもち上げてください。

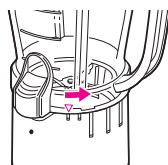

この製品には、モーターの焼付故障を防ぐ安全装置がついています。

分量を多く入れすぎた時、モーターに強い負荷のかかる食品を入れた時、または食品がカッターにはさまった時などに、モーターの焼付故障を防ぐため、安全装置がはたらいてモーターが動かなくなる場合があります。このような時は、分量を少なくして（カッターにはさまったものをとりだし）10秒以上たってから本体底部の赤いリセットスイッチを指先で押してください。モーターが機能復帰します。

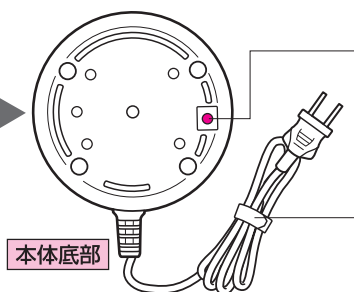

リセットスイッチ

モーターに過負荷がかかったとき、自動的に本体の電源が切れて、過電流を防止します。モーター停止後、10秒以上たって赤いリセットスイッチを軽く押すと作業が再開できます。

電源コード

4 使い方

① ミル容器・操作方法 はじめてご使用になる前に、ミル容器とカッターを台所用中性洗剤を使って洗ってください。

1



ミルサーする材料をミル容器の中に入れます。

粉末づくりの場合は、ミル容器とカッターをしっかりと乾燥させてから、ご使用ください。

4

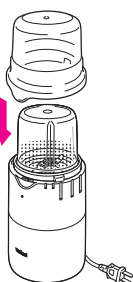

スイッチカバー側スイッチ部を本体側スイッチ部に合わせて、スイッチカバーをセットします。

スイッチカバーのスイッチ突起と本体側スイッチ部が合っていないと、スイッチ突起を破損する恐れがありますのでご注意ください。

2

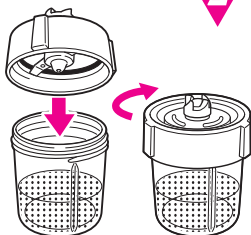

ミル容器とカッターのネジ部を合わせてカッターを時計方向に回してきちんと閉めます。ゆるい場合は材料が漏れてしまうことがあります。

5



電源プラグをコンセントに差し込み、手でスイッチカバーを押して作動させます。スイッチカバーから手を離すと自動的に止まります。

● 続けて使う場合
一回作動させて、すぐにまた続けて使う場合、その合計時間が1分を越えないようにしてください。

3

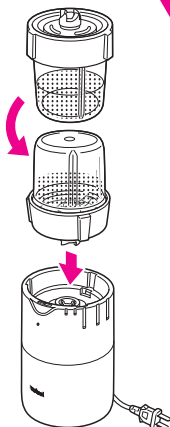

ミル容器を逆さまにして、本体にセットできるようにします。セットする時は、3ヶ所の合わせ突起と合わせめぞを確かめて、本体側にぴったり合うように、はめ込みます。ミル容器とカッターが、本体にきちんとはまっていないとスイッチが作動しません。それでも無理にスイッチカバーを押すと、安全装置がはたいたり故障の原因になったりしますので、ご注意ください。

きちんと装着された状態

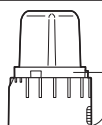

きちんと装着されていない状態



しっかりと
はめる

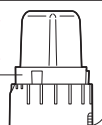

6

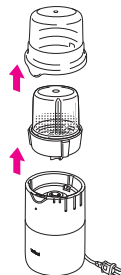

プロペラの回転が完全に止まるのを確かめてからスイッチカバーを外します。続いて、本体からミル容器を取り外します。

7

ミル容器を逆さまにして、カッターを回して外し、ミルサーされた材料を取り出します。

キュッ!

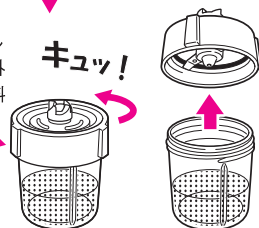

②用途別の使い方

1) 粉末づくり

●材料の準備

粉末に加工する場合、材料は乾燥した状態のものを使います。乾燥が十分であればあるほど粉末はさらさらのパウダー状になります。材料に湿気が含まれていると、粉末にならなかつたり故障の原因となつたりしますのでご注意ください。

[注意の必要な食材]

- 干し椎茸などの乾燥きのこの場合は、スライスしてから乾燥させてあるものを使います。スライスしないで丸ごと乾燥されているものや軸の部分は、粉末には加工できず、故障に至る場合がありますので、使わないでください。
- 昆布類は、乾煎りして冷まし、指で割れるくらいまで湿気をとばしてからミルサーにかけてください。
- ウコンは、薄く(厚さ1ミリ程度に)スライスして、しっかりと乾燥させて指でパリパリと割れるくらいになってからミルサーにかけてください。



●ミル容器とカッターの乾燥、パッキンの装着、の確認

ミル容器に材料を入れますが、その際、ミル容器やカッターに水滴が残っていたり濡れていると、粉末がきれいに出来上がりません。

また、カッターのパッキンが所定の位置にきちんとはまっているかどうか確認してください。パッキンがきちんとはまっていないと、カッターによってパッキンが破損してしまう場合があります。

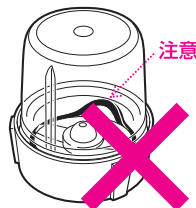

●材料を容器に入れる～分量の目安

粉末を作る場合の分量の目安は、加工前の材料が、多くてもミル容器の半分以下となるようにしてください。粉末が細かくならなかつたり、安全装置がはたらく場合があります。

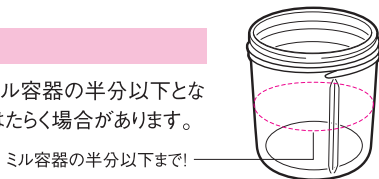

●作動させる～時間

材料の入ったミル容器にカッターを装着して、モーター本体にセットし、スイッチカバーをかぶせて押さえ、作動させます。繊維質の強いものは長めの時間、繊維質の弱いものは短めの時間で粉末になります。また、さらさらのパウダーに加工する場合は長めの時間、ふりかけなど粗挽きでよい場合には短めの時間、作動させます。主な材料の作動時間の目安は次の通りです。(詳しくは21・22ページの加工例をご参照ください)

材料と加工目的	分量	作動時間
煮干や桜えびなどのふりかけ	ミル容器の約1/3	5～10秒
煮干の細かなパウダー	ミル容器の約1/3	約30秒
炒りゴマをすりゴマにする	ミル容器の約1/5	1～2秒
コーヒー豆を挽く	ミル容器の約1/3	約10秒

●続けて使う場合

一回作動させて、すぐにまた続けて使う場合、その合計時間が1分を超えないようにしてください。

例) 20秒→20秒→20秒→20秒

○ ○ × ←合計時間は1分以内

※1分を超えてさらに使いたい場合には、カッターを約30分くらい休ませてからご使用ください。

2) ペーストづくり

●材料の準備

加熱調理済みの材料にダシ汁などの水分を加えてミルサーにかけると、ペーストが作れます。ペーストにする材料は必ず加熱調理して、そのまま食べられるように軟らかくなっているものをご使用ください。材料は野菜・魚・肉、と種類を問わずペーストにすることができますが、野菜の特に堅い皮や芯の部分、魚の骨(小骨を含む)・イカやタコの皮、肉のスジ、などはペーストにすることはできません。水分には煮汁、ダシ汁(材料の種類によって、洋風・和風・中華風など)、牛乳などをご利用ください。

材料は
加熱調理したもの

●材料をミル容器に入れる～分量の目安

ペーストにする材料は、加工前の状態で、ミル容器の半分以上にならないようにしてください。分量が多すぎると、ペーストがきれいに作れなかったり、安全装置がはたらく場合があります。水分の分量の目安は、材料の2/3程度の量になりますが、ペースト状態やお味のお好み、材料の種類によって調節してください。

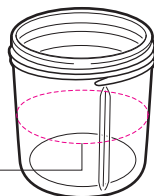

ミル容器の半分以下まで!

●作動させる～時間

材料の入ったミル容器にカッター(バックンが所定の位置にきちんとはまっていることをご確認ください。)を装着して、モーター本体にセットして、スイッチカバーをかぶせて押さえ作動させます。20～40秒作動させてください。この時、材料によっては、カッター部分だけが空回りして材料が攪拌されない場合があります。このようなときは、作動させたままの状態でも両手に持って、少し振りながら行ないますと攪拌が促進されます。

●続けて使う場合

一回作動させて、すぐにまた続けて使う場合、その合計時間が1分を超えないようにしてください。

例) 30秒→30秒→30秒

○ × ←合計時間は1分以内

※1分を超えてさらに使いたい場合には、カッターを水にさらして、カッターの回転軸周辺の熱を冷ましてからご使用いただくか、あるいはカッターを約30分くらい休ませてからご使用ください。(16ページ参照)

バックンが正しくはまっていることを確認してください。



バックンを指先でなぞるようにして所定の位置にバックンがはまっていることを確認します。

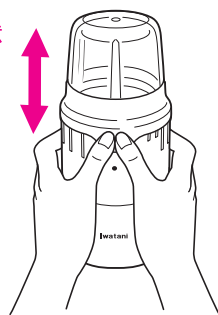

カッター部分だけが空回りして材料が攪拌されない場合には、スイッチが入った状態で、上下に振ってください。

③ジュース容器・操作方法

はじめにご使用になる前に、ジュース容器、ジュース容器フタを台所用中性洗剤で洗ってください。
ジュースカッターは鋭利ですので充分気をつけてください。

1

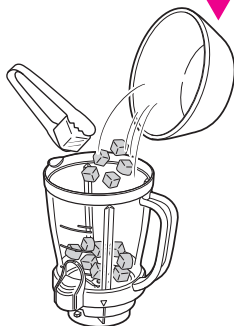

ジュースの材料をジュース容器の中に入れます。このときジュース容器を本体にセットしないでください。

4

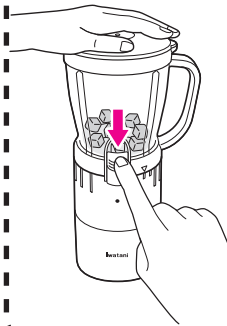

電源プラグをコンセントに差し込み、手でジュース容器フタを軽く押さえながらスイッチボタンを押して作動させます。スイッチから手はなすと自動的に止まります。

● 続けて使う場合

一回作動させて、すぐにまた続けて使う場合、その合計時間が1分を越えないようにしてください。

2

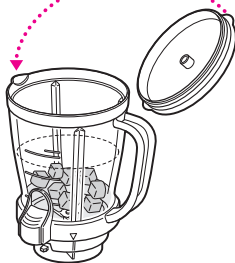

ジュース容器にジュース容器フタを凸部がジュース容器の注ぎ口に合うようにセットし、きちんと閉めます。ゆるい場合は回転中に材料が飛び出ることがあります。

5

フタは開けたままで

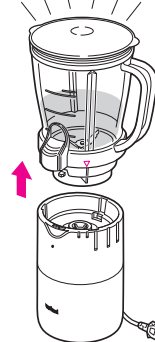

ジュースカッターの回転が完全に止まるのを確認してからジュース容器を本体からはずします。

ジュース容器を本体からはずす時はジュース容器側の▼印を反時計方向に止まるまで回して持ち上げてください。ジュース容器をはずす時は必ず、ジュース容器フタがしっかり閉まっていることを確認して行ってください。

3

フタは開けたままで

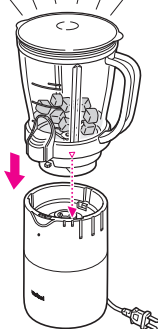

ジュース容器側の▼印を本体側の印にあわせて時計方向に止まるまで回してください。正しくセットしないと作動しません。

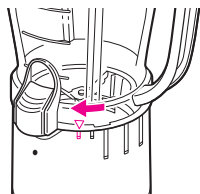

6



ジュース容器フタをはずします。図の様に親指でフタを持ち上げると簡単にはずれます。

ジュース
容器

用途別の使い方

ジュースづくり

●材料の準備

ジュース容器を使用して、野菜や果物を水分といっしょに攪拌してジュースを作ることができます。水分には牛乳やドリンクヨーグルト、水などの液体をお好みでご使用ください。

材料となる野菜・果物のうち、葉野菜類は葉の部分3～5cm位に切って入れます。りんごやニンジンなどのかたまり状の材料の場合は、図のように2～3cm位の角状にしてから容器に入れます。

冷蔵庫の角氷を入れる場合は最後に入れてください。市販のロックアイスはジュースカッターの損傷になりますので、**必ず家庭用冷蔵庫で製造した氷を使用してください。**



- ・水分を加えて
- ・冷蔵庫の角氷を最後に入れて

●材料を容器に入れる～分量の目安

ジュースにする材料は、液体成分も含めて加工前の状態で、容器の7分目以上にならないようにしてください。分量が多すぎると作動中に材料が飛び出したり、モーターに過剰な負担がかかり安全装置がはたらく場合があります。

水分量は材料よりも少なめで、材料の6～7分目位が目安となります。材料の種類や味のお好みで適分量は異なりますので調節してください。

水分量が少なすぎると、材料がうまく攪拌せず玉状になって残り、ジュースにならない場合があります。

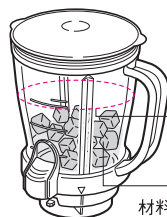

容器の
7分目
以下まで

水分量は
材料の6～7分目

●作動させる～時間

材料の入った容器にフタをしてから、ジュース容器側の▼印を本体側の印にあわせて時計方向に止まるまで回してください。正しくセットしないと作動しません。フタがしっかり閉まっていることを確認して、フタに軽く手を添えます。スイッチを押して30～50秒作動させてください。この時、材料によってはカッター部分だけが空回りして攪拌されない場合があります。このような時は、作動させたままの状態でもフタに手を添えて、左右に軽くゆすりますと攪拌が促進されます。

●続けて使う場合

一回作動させて、すぐにまた続けて使う場合、その合計時間が1分を超えないようにしてください。

例) 30秒→30秒→30秒

○ × ←合計時間は1分以内

※1分を超えてさらに使いたい場合には、約30分くらい休ませてからご使用ください。

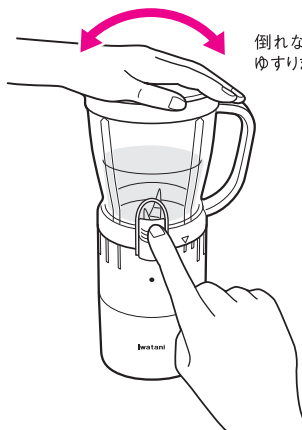

倒れないように注意しながら軽くゆすります。

④注意事項

ミル容器

材料の種類や分量によっては、以下のような現象が起きる場合があります。そのまま作動を続けようとすると故障に至る場合がありますので、ご注意ください。

プロペラに材料がはさまって、回転が停止してしまった時には。

固いものや大きいもの、極端に繊維質の強い材料の場合、起こりやすくなります。

POINT



図のようにプロペラにはさまっている材料をへらやスプーン等を使って取り除いて本体底部のリセットスイッチを押して再スタートします。

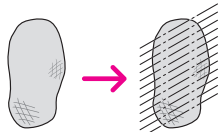

大きい物はスライス状に切ってから容器に入れ、再スタートします。

材料が容器などに付着して、プロペラが空回りしてしまった時には。

粘着性の強い物の場合は、材料の攪拌が停止し、プロペラが空回りしてしまうことがあります。特に、ペースト状のものを作る時に、起こりやすくなります。

POINT

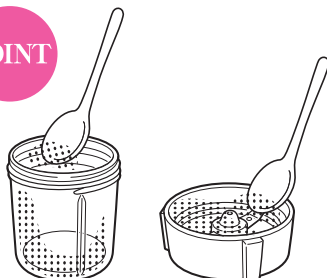

容器の内側や、プロペラの回りに付着している材料をへらやスプーン等を使って取り除き、中央に集めてから再スタートします。

材料全体がきめ細かにならない時には。

材料にプロペラがムラなく当らなければ、全体が細かくなりません。

特に、ペーストを作る時に、起こりやすくなります。

POINT

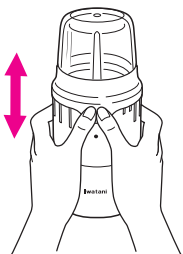

スイッチカバーを両手で押えながら、スイッチの入っている状態で手に持ち、上下に何回か軽く振るようしてください。

材料がはね上がり、プロペラが空回りしてしまった時には。

少量の大豆などを粉末にする場合、材料がはね上がり、プロペラが空回りしてしまうことがあります。特に、柿の葉など軽い物の場合、起こりやすくなります。

POINT

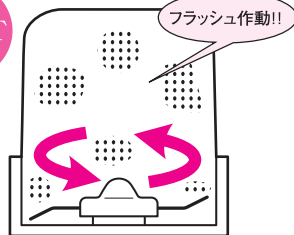

一度スイッチを止めて、断続的にスイッチの入・切を繰り返すように作動させると、きめ細かい状態に仕上がります。

注意事項

ジュース容器

操作方法について

ジュース容器に材料を入れるときは、ジュース容器を本体からはずした状態で行ってください。本体スイッチに触れて中味が飛び出す恐れがあります。

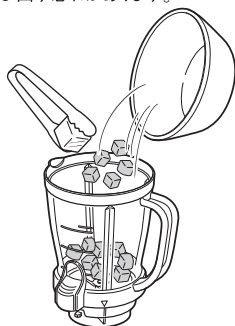

ジュース容器の作動中は手でジュース容器フタを軽く押さえてください。この時ジュース容器フタを強く押さないでください。中味が上部の穴から飛び出ることがあります。



ジュース容器を本体にセットするとき、および本体からはずす時は必ずジュース容器フタをした状態で行ってください。本体スイッチに触れて中味が飛び出す恐れがあります。

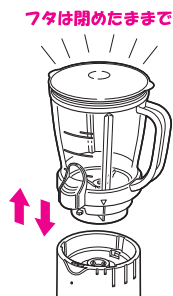

材料がうまく攪拌しない場合

材料は最低でもジュースカッターがかけられる位まで入れてください。少なすぎるとカッターが空回りして攪拌されません。

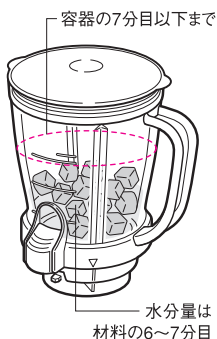

大きい材料は角状に切って使うと攪拌されやすくなります。

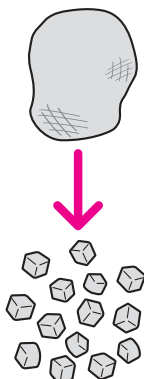

材料によってはカッター部分だけが空回りして攪拌されない場合があります。このような時は、作動させたままの状態でもフタに手を添えて、左右に軽くゆすりますと攪拌が促進されます。

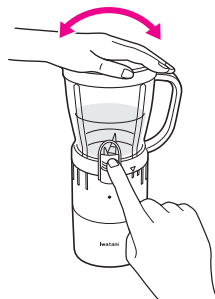

★長時間の連続運転には、ご注意ください。(ミル容器使用時)

■この製品の連続使用時間は1分以内です。

1分を越えてさらに使いたい場合には、約30分カッターを休ませてからご使用ください。

■軽くて乾燥のすすんだ材料の場合。

緑茶や唐辛子、昆布やひじきなどの海藻類、ウコンなど特に軽くて乾燥のすすんだ材料の場合は、連続作動時間が長くなると、高速回転の摩擦熱による急激な温度上昇により、ミル容器やカッター部が破損・故障する場合があります。

このような材料の場合は、特に連続作動が1分以上にならないようにしてください。

■長い時間の運転や、断続的な連続使用は故障の原因となります。

連続運転や、断続的な連続使用時間が、1分を越えるようなご使用がありますと、カッターの回転軸周辺が急激に高温化し、カッター側のジョイントがはずれたり、プロペラが回転しなくなって故障にいたる場合があります。(ジュース容器も同様です。)

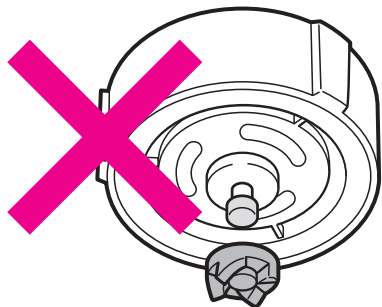

カッター側ジョイントがはずれた状態の例。(使用不能)
正常な状態では、このようにはなりません。

1分を越えて続けて使いたい時には、次のような処置を行ってください。

- カッターを自然放置して約30分休ませてから次の作動を行う。
- カッターを水道の流水にさらすなどして、カッターの回転軸周辺の熱を冷ましてから次の作動を行う。
ただし、こうした処置をした上での断続的な連続使用も、4回以上となる場合は、本体・カッター共に、約30分くらい休ませてからご使用ください。
- スピアのカッターを部品で別売購入し、交互に使います。



5 モーターが動かなくなった場合の対処方法 (安全装置のご説明)

ミルサーには、モーターの焼付故障を防ぐため、安全装置がついています。

モーターに強い負荷のかかる食品を入れた時やミルサーカッター・プロペラやジュースカッターに材料がはさまった時、分量が多すぎた時など、モーターに過剰な負荷がかかった場合には、過電流防止装置が働いてモーターが自動的に停止します。

故障ではありませんので、次の作業手順に従って再スタートしてください。

- ①まずプラグをコンセントから抜きます。
- ②次にミルサーカッター・プロペラやジュースカッターにはさまっている材料を取り除き、量が多い場合は減らします。
※ジュース容器のジュースカッターは鋭利ですので、直接指が触れないように注意してください。
- ③10秒以上たってから、本体の底部にある赤色のリセットスイッチを指先で押してください。
- ④再度容器をきちんとセットして、スイッチカバー全体(ジュース容器の場合はスイッチボタン)を押して再スタートします。

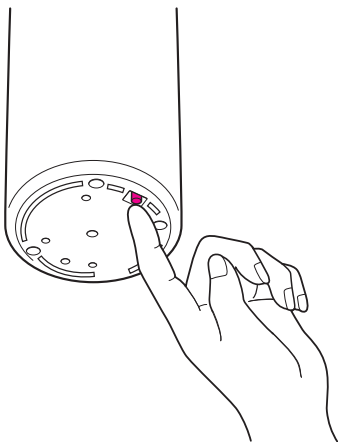

安全装置が作動する原因には以下のような事項が考えられます。安全装置を解除してふたび作動させる前に、作動原因を取り除くため以下のように処置をしてください。

安全装置の作動原因	処 置
分量が多すぎる	分量を減らす
プロペラに引っかかるような皮やスジ・繊維質が材料に含まれている	原因となっている皮やスジ・繊維質を取り除く
お餅のような、極端に粘り気の強い食品が入っている	ミルサーでは加工できませんので、ご使用を中止してください

6 お手入れと後片付け

① お手入れ方法

◆ お手入れ方法

容器・カッター類

15～20 秒

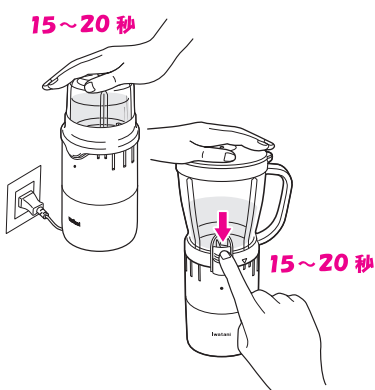

各容器に水と台所用中性洗剤を入れて、15～20秒作動させ、すきま部分の汚れを洗浄します。

◆ ご注意

ミルサーカッター

パッキンを装着する時は、指先でなぞるようにして、所定の位置にパッキンをはめ込むようにしてください。

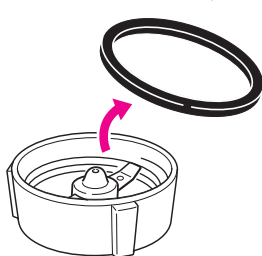

カッター部についているパッキンは、衛生上の配慮から取り外せるようになっています。パッキンを取り外して洗った後はカッター部にきちんと装着してから、ご使用ください。パッキンがきちんと装着されていない状態で容器にねじ込むと、容器の内容物がもれ出たり、パッキンがカッターにあたって破損したりしますので、くれぐれもご注意ください。

パッキンの取り外し方は、19ページの「●ミルサーカッター・パッキンの掃除」をご参照ください。

本体

ジュース容器のジュースカッターは鋭利ですので、直接指が触れないように注意してください。



本体の汚れは、よくしぼった濡れフキンでふきとってください。

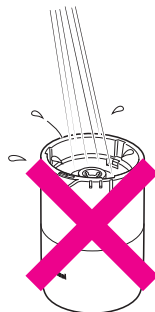

本体の水洗いは、絶対にしてしないでください。故障の原因となります。

ミルサーカッター・ミル容器・スイッチカバー・ジュース容器・ジュース容器フタは、食器乾燥機・食器洗い乾燥機には、ご使用にならないでください。変形して使えなくなる場合があります。

注意

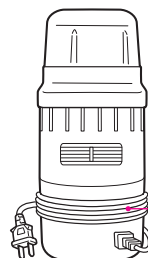
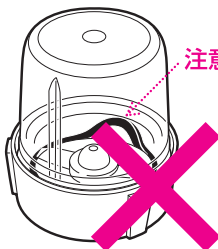

保管の際、電源コードを本体に巻きつけないでください。電源コードが破損し、火災・感電の原因になります。

②お湯による洗浄

ミルサーカッターとミル容器・ジュース容器・ジュース容器フタは温水をかけることができます。特にゴマやナッツ類、あるいはペースト類などを加工した後は、材料の油分が付着しています。そのような時は、お湯と台所用中性洗剤で洗っていただきますと油分がよく落ち、衛生的にお使いいただけます。パッキンや樹脂部のニオイ消しにも有効です。

酸や塩素成分の強い洗浄剤や漂白剤等は、ご使用にならないください。

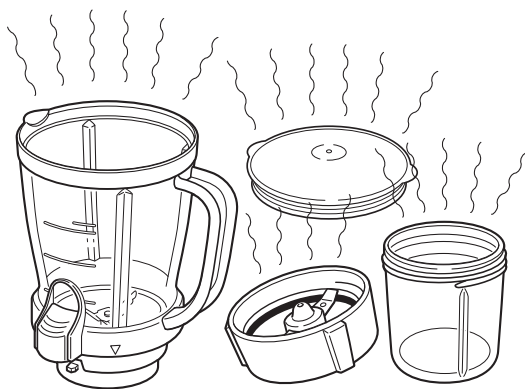

③ミルサーカッター・パッキンの掃除

パッキンは、はずしやすくするために、水をかけてよく濡らしておきます。パッキンの周上の一部にくぼみがありますので、そこに爪楊枝など差し込んでひっかけてははずします。はずしたパッキンと、パッキンが装着されるカッター側の溝をよく洗ってください。パッキンにニオイが染み込んだ場合は、お湯と台所用中性洗剤を使ってよく洗い、その後じっくりと空気にさらして乾燥させてください。

①くぼみに爪楊枝の先を差し込む。

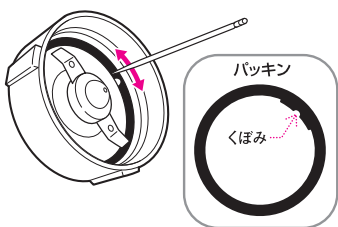

②矢印の方向に爪楊枝を滑らせてひっかけてははずす。

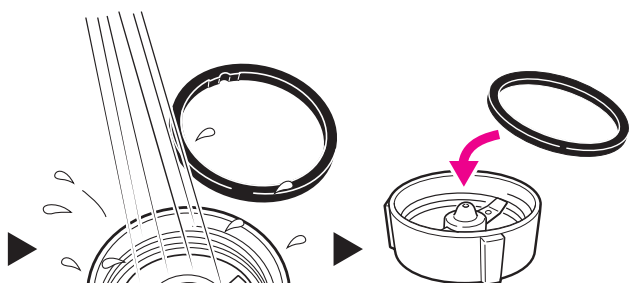
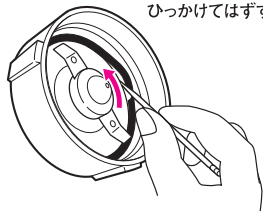

パッキンとカッターの溝をよく洗ってください。

パッキンを正しくはめてください。





パッキンを装着する時は、指先でなぞるようにして、所定の位置にパッキンを、しっかりとはめ込みます。

7 アフターサービス

故障かなとおもったら

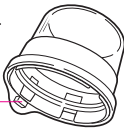
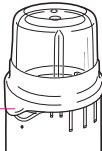
修理・点検をご依頼になる前に以下の点をご確認ください。

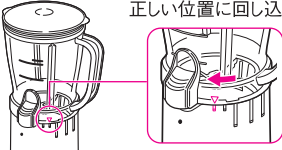
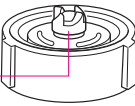
不具合事項	点 検	処 置
モーターが動かない	安全装置が作動している	リセットスイッチを押して作動原因を取り除く
モーターが動かない	スイッチカバーのスイッチ突起が破損している 	スイッチカバーを部品購入する
モーターが動かない	スイッチカバーの装着位置がずれている 	正しい位置に装着する
ジュース容器が動かない	ジュース容器の▼印が作動位置に回し込まれていない。 	正しい位置に回し込む 
モーターは動くが粉砕できない	カッター裏のジョイントが破損していませんか 	カッター一式を部品購入する

- この製品の補修用性能部品の保有期間は、製造打ち切り後、最低6年です。
(補修用性能部品とは、製品の機能を維持するために必要な部品です)

消耗部品について

ミルサーカッター、ジュース容器は消耗部品です。

下記のような状態が発生した場合は、新しいミルサーカッター、ジュース容器をお買い求めください。

- モーター音はするけれど、プロペラ、ジュースカッターが回らなくなった時

原 因：ジョイントのゴムの摩耗・脱落

購入部品：ミルサーカッターまたはジュース容器

- 使用の際、通常よりも大きな音がする時

原 因：プロペラ軸、ジュースカッター軸の摩耗

購入部品：ミルサーカッターまたはジュース容器

- 部品のご購入・修理点検に関しては、26ページをご参照ください。

8 加工例

ミル容器を使って／粉末づくり

材料名	加工したい形状	下準備	作動時間	用途
煮干	さらさらのパウダー	頭と腹の部分をとって、フライパンや電子レンジで乾煎りし粗熱をとって、指でパキパキ折れるような状態にしてからミルサーにかける。	30～40秒	<ul style="list-style-type: none"> 味噌汁の中にダシ代わりに入れる 煮物にダシ代わりに入れる お好み焼きやたこ焼き あえものあえ衣に混ぜる 練り物の隠し味に使う 炊き込みごはんのダシに使う 雑炊やおかゆに混ぜる 天ぷらの衣に混ぜる おひたしのひたしダシに使う
いりこ		同上(かなり小さなものは頭・腹はとらなくてもよい)	20～30秒	
ダシ昆布		1～2cm角くらいにキッチンばさみで切り、フライパンや電子レンジで乾煎りして水分をとばし、粗熱をとって、指でバリバリと割れるような状態にしてからミルサーにかける。	40～50秒	
干し椎茸		スライスしてから乾燥してあるものを使う。(丸ごと乾燥しているものはカッターが故障するため使用不可。また、湿気やすい性質があるので保存には注意)	30～40秒	
削り節		なし(湿気っていないよく乾燥した状態)	10～20秒	
ミックス		煮干(いりこ)・昆布・干し椎茸・削り節をお好みの組合せでブレンドして使う。	適宜	

煮干 桜海老 煎りゴマ 焼き海苔 緑茶	ふりかけ	煮干は頭と腹をとって2～3つに折る。 焼き海苔は2cm角くらいにちぎって入れる。 5種類の材料を味のお好みで選んで、分量のお好みで調節して使う。	5秒前後	<ul style="list-style-type: none"> あたたかいご飯にふりかける お茶づけにふりかける チーストーストのトッピング おにぎりに混ぜる
コーヒー豆	コーヒー豆を挽く	なし	10秒前後	<ul style="list-style-type: none"> 濃さのお好みで時間は調整ください
ざらめ糖	パウダーシュガー	なし	10～20秒	<ul style="list-style-type: none"> お菓子づくりに
卵の殻 (酢卵)	さらさらのパウダー	卵の殻は、中身を取り出した直後のまだ内側が濡れている状態で薄皮をはがし、約5分間、煮沸消毒し、よく乾燥させてからミルサーにかけます。	10～20秒	卵3コ分の卵の殻のパウダーを500mLの米酢に入れ、1時間放置、アクと泡をきれいにすくいとり、保存し、沈澱物は使わず、上澄みを調理酢として使う。
緑茶	粗挽きパウダー	なし	5～10秒	<ul style="list-style-type: none"> ふりかけ、料理のあえ衣など
	粉末	ミル容器の1/3以下の分量で作動させます。	50秒前後	<ul style="list-style-type: none"> ヨーグルトやアイスクリームにかける 湯や水に溶いて飲む

材料名	加工したい形状	下準備	作動時間	用途
大豆・黒豆	きな粉	大豆は、皮がはじけて少し色づくくらいまで乾煎りして、粗熱をとってから、ミルサーにかけます。	40～50秒	・できたてを食べるようにします
ウコン	粉末にする	生のウコンをよく洗い、皮をむき、厚さ1ミリくらいのうす切りにして、風通しの良い場所で2～3日天日干しする。指でバリバリと割れるような状態くらいまで乾燥できたら、ミルサーにかける。	30～40秒	・粉末をそのまま湯水に溶いて飲む ・料理に混ぜ込んだり、ふりかける
ゴマ	すりゴマにする	炒りゴマを使う。	1～2秒	・あえものにあえて使う ・おひたしにふりかける
玄米	パウダーにする	なし ※お米は粉末にすると分量が増えるので、少なめの分量からミルサーにかけるようにしてください。	30～50秒	・ダシ粉末・水と共に加熱し、スープやおかゆにする ・他の食品材料と共に団子状や煎餅状にして加熱し菓子や料理に使う
		あらかじめ玄米を炒って火を通しておく。	40～50秒	・スープやおかゆに使う ・牛乳などに混ぜて玄米ジュースにする
ピーナッツ	粗挽きにする	なし	5～10秒	・お菓子づくりに使う
スライスアーモンド				
柿の葉	粗挽きにする	柿の葉は若葉の時に集め、きれいに洗って、湯気の立った蒸し器に入れ、強火で3～4分蒸します。これを盆ざるに広げ、3～4回裏返ししながら陰干ししてよく乾燥させてからミルサーにかけます。	4～5秒	・お茶と同じ要領で急須に入れて熱湯を注いで煮出して飲む

●緑茶をとにかく細かく粉碎して使いたいという場合には。

- ①ミル容器とミルサーカッターはしっかりと乾燥しており、湿り気がないことをご確認ください。
- ②茶葉はミル容器の1/3程度以下の分量で作動させてください。(分量が多いと、細かくなりにくくなります)
- ③作動時間は50秒くらい、連続して作動させてください。

★緑茶は粉碎すると、空気にもふれる面積が格段に多くなるため、急速に酸化がすすみ、風味の点からも栄養価の面からも好ましくありません。その日その時に使う分量だけを粉碎して、保存しないで使いきるようにしてください。

ミル容器を使って／ペーストづくり

材料名	加工したい形状	下 準 備	作動時間	応 用 例
かぼちゃ	ペースト状	かぼちゃは2～3cm角に切って、しっかりと茹で(蒸し)て火を通しておきます。火を通し終わってから皮の部分を取り除き、ミル容器に入れます。煮汁がダシ汁をひたひたになる程度まで加えて、ミルサーにかけます。 ※味付けも、火を通す際に、先にしておきます。	30～40秒	ニンジンやジャガイモなども同じ要領でペーストにできます。ペーストの固さは加える水分量で調節してください。一回に加工する分量は、ミル容器の1/2以下となるようにしてください。 ※味付けも、火を通す際に、先にしておきます。
ひじき		通常のひじきの煮物をつくり、それをそのまま、煮汁と共にミルサーにかけます。	30～40秒	栄養価は高くても消化のよくない他の食品も、同じ要領でペーストにすれば、消化吸収が良くなります。
やきとり		加熱調理済みのやきとりを串からはずし、1cm角程度に切り、やきとりのたれと少量の水を加え、ミルサーにかけます。	40～50秒	やきとり以外にもステーキや焼肉、角煮など、加熱調理済みであれば、他の肉料理もペーストに出来ます。尚、スジ肉などの繊維質の強い肉料理はペーストにはできません。
さばのみそ煮		みそ煮で煮あがったさばを、ていねいに骨を取り除いてミル容器にほぐして入れ、みそ煮の煮汁と少量の水を加えて、ミルサーにかけます。	40～50秒	煮魚だけでなく焼き魚でもペーストに加工できます。骨は、いかに小骨であってもペーストにはなりませんので、ミルサーにかける前にていねいにはずしておいてください。
おひたし		通常のおひたしをつくり(味もつけて)、それをそのままミル容器に入れ、少量のひたしダシの汁を加えてからミルサーにかけます。	20～30秒	葉っぱのお野菜は水分量が多いので、加える水分量は控えめにしてください。
ごはん		ごはん和水(湯)を、いっしょにミルサーにかけます。	10～30秒	ごはんはねばり気が出ますのであまり長い時間かけすぎないように注意してください。固さは水分量で調節してください。
お惣菜		コロッケやスパゲッティ、シュウマイなど、あらゆるお惣菜が、加熱調理済みであれば、ペーストにできます。	30～40秒	

ジュース容器を使って/ジュースづくり

ジュース名	材 料	作 り 方	作動時間	応 用 例
バナナミルク	バナナ 1本 牛乳 250mL 角氷 4コ	バナナはうす切りにして、牛乳・角氷と一緒にジュース容器に入れミルサーにかけます。	30～40秒	パセリなどの葉野菜・ニンジンの薄切りなどを一緒に入れると、とてもヘルシー。粉末加工で作ったきな粉や玄米の粉末、すりゴマ、などを一緒に入れて健康ドリンクにも。
ニンジンジュース	ニンジン 25g りんご 100g レモン汁 少々 水 150mL 角氷 4コ	ニンジンとりんごはうす切りにして、材料全てをジュース容器に入れミルサーにかけます。	40～50秒	水の代わりに牛乳やドリンクヨーグルトを使っても、大変おいしくいただけます。ニンジンは軽く茹でた状態にしてから、ジュースに加工してもよいでしょう。
小松菜ジュース	小松菜 50g りんご 100g ざらめ糖 小さじ2 水 200mL 角氷 4コ	①小松菜は根を切り落とし、3cm長さに刻む。りんごは皮をむき、うす切りにする。 ②ジュース容器にりんご、小松菜（嵩があるので押し込みます）、砂糖、水を入れて40秒ミルサーにかけ、水を入れてさらに20秒ミルサーにかけます。	1分	水の代わりに牛乳やドリンクヨーグルト、ざらめ糖の代わりにはちみつを使っても良いでしょう。
アロエジュース	アロエ 100g レモン汁 少々 はちみつ 小さじ2 水 50mL 角氷 4コ	材料をいっぺんにジュース容器に入れ、ミルサーにかけます。	40秒	水の代わりに牛乳やドリンクヨーグルトを使っても、大変おいしくいただけます。
松葉ジュース	松葉 20g レモン 1/2コ はちみつ 大さじ1 水 200mL 角氷 4コ	松葉は洗剤でよく洗い、さらに流水でよくすすぎ、1cm程度に切っておきます。レモンは皮をむき2～3分割にザク切りにしておきます。これを水・蜂蜜・氷と共にミルサーにかけ出来上がりを茶漉しなどで濾して飲みます。	40～50秒	
パプリカ&トマトジュース	パプリカ 1/2コ 完熟トマト 大1コ 水 80mL 角氷 4コ	パプリカ・トマト共にヘタをとり、うす切りにして、ジュース容器に入れ、水・角氷を加えてミルサーにかけます。	50秒	塩・コショウなどの香辛料を加えるとスパイシーな味になります。セロリやクレソンなどの香味野菜を加えると、ヘルシーなサラダ感覚でいただくことができます。

ミル容器・ジュース容器を使って／その他

	メニュー名	材 料	作 り 方	作 動 時 間	応 用 例
ミ ル 容 器	マヨネーズ	全黄 1コ サラダ油 50mL 塩 少々 洋からし 少々 酢 小さじ1	卵は新鮮なものを使い、冷蔵庫から出して常温にしておきます。 ミル容器とミルサーカッターは、水滴・油汚れなどがついていない、完全に乾燥した状態のものを使います。 ミル容器にサラダ油以外の材料を全部入れる。サラダ油を5〜7回に分けて、ミルサーに5秒ずつかけて徐々にかためていきます。	→5秒 ×5〜7回	すりごま(白)…大さじ1/2、みそ…大さじ1/2を加えて、ごまみそマヨネーズ。 きざみバセリ3gを加えて、グリーンマヨネーズ、など色々な食品を混ぜ込んで、色とお味のバリエーションをお試しください。
	ホイップ クリーム	生クリーム 75mL 砂糖 大さじ1 バニラエッセンス 少々 または ラム油 小さじ1/2	ミル容器とミルサーカッターは、水滴・油汚れがついていない、完全に乾燥した状態のものを使います。 材料を一度に入れ、ミルサーにかけ、ミルサーの回転音が変わったら出来上がりです。 かけすぎると分離してしまいますので注意してください。	乳脂肪分 35%なら 5〜10秒 植物性脂肪 25%なら 40秒	※成分によって若干時間は異なります。
ジ ュ ース 容 器	生パン粉	食パン	食パンをちぎってジュース容器に入れ、フタに手を添えて、左右に軽くゆすりながら動作させます。	5秒程度	きざみバセリと一緒に入れればグリーンのパン粉になります。

MEMO

9 部品のご案内・仕様

別売部品のご案内

ミルサーの各パーツ類は別売部品として、お買い求めいただけます。

品名	品番	希望小売価格
ジュース容器(フタ付)	IFM-YJ-420	3,150円 (製品価格3,000円)
ジュース容器フタ	IFM-YJ-CAP	525円 (製品価格500円)
ミル容器(小容器)	IFM-YS-PC	525円 (製品価格500円)
スイッチカバー	IFM-YS-COV-65	1,050円 (製品価格1,000円)
容器用フタキャップ	IFM-CAP	157円 (製品価格150円)



ミルサーカッター一式
品番：IFM-6C
希望小売価格 1,575円
(製品価格1,500円)



カッター用パッキン
品番：IFM-6C-PACK
希望小売価格 210円
(製品価格200円)

- この製品の補修用性能部品の保有期間は、製造打ち切り後、最低6年です。(補修用性能部品とは、製品の機能を維持するために必要な部品です)
- 部品価格は予告なく変更する場合がありますので、あらかじめご了承ください。

●仕様

型番号	IFM-650D/655D
電源	AC100V(50/60Hz)
消費電力	160W
容器容積 (有効容量)	ミル容器：75mL ジュース容器：420mL
容器材質	ポリカーボネート
定格時間	連続使用1分以内

●製品内容

本体(モーター部).....	1個
ミルサーカッター.....	1個
ミル容器(小容器).....	1個
容器用フタキャップ.....	1個
スイッチカバー.....	1個
ジュース容器.....	1個
ジュース容器フタ.....	1個

修理を依頼されるときは

⚠ 警告 故障のときは、使用をやめて差込プラグを抜き、下記の修理センターにお申しつけください。

⚠ 注意 ご自分での修理はしないでください。たいへん危険です。

部品のご購入・修理点検の窓口

イワタニ修理センター

TEL.0568-23-2270 (受付:月~金 9:00~12:00、13:00~17:00)
(祝日、弊社休業日を除く)
〒481-0002 愛知県西春日井郡師勝町片場字大石62

●アフターサービスについてわからないことは

お買い上げの販売店、またはお客様相談室：フリーダイヤルにお問い合わせください。

●補修用性能部品について

1. この製品の補修用性能部品の最低保有期間は製造打切後、6年間です。
 2. 補修用性能部品とは、その製品の機能を維持するために必要な部品です。
- 別売部品はイワタニサービスセンターもしくはお買い求めの販売店でお求めください。

イワタニサービスセンター

TEL.048-758-1003 (受付:月~金 9:00~12:00、13:00~17:00)
(祝日、弊社休業日を除く)
〒339-0078 埼玉県さいたま市岩槻区掛7915

Iwatani

ミルサー保証書

商品名 [型式番号]	IFM-650D/655D		店名・住所・電話	販売店		
ご購入年月日	年	月			日	より
保証期間	ご購入日より1年間					
お名前	様					
お客様	〒					
	ご住所					
	電話	()			

【ミルサー保証書 保証規定】

※保証期間内に万一故障の発生した場合に、次の保証範囲の条件により品質を保証するためにお渡しするものとございます。

※期間内の故障は、必ず保証書を添えてお買い上げ店へご用命ください。

● 保証の範囲

- 保証期間（無料修理期間）は、お買い上げの日から一年間です。
- 保証期間中に万一製造上に基づく故障を生じた場合は、弊社にこの保証書をご提示いただければ無料修理いたします。
- 次の場合は、保証期間中でも有料修理となります。
 - 落下や衝突による破損など、お取り扱い上のアクシデントや不注意に起因する故障の場合。
 - ご自分で修理、調整、改造されたものの故障の場合。
 - 火災、地震などの天災地変により故障が生じた場合。
 - 消耗部品の損耗による故障や交換の場合。
- お買い上げ日、お買い上げ店名の記入なき場合は無効となりますのでご注意ください。
- 保証書は再発行いたしませんので大切に保管してください。
- 本書は日本国内においてのみ有効です。This warranty is valid only in Japan.

※この保証書は本書に明示した期間、条件のもとにおいて無料修理をお約束するものです。

従って、この保証書によって、お客様の法律上の権利を制限するものではありません。

※保証期間経過後の修理等についてご不明の場合は、お買い上げの販売店または弊社にお問い合わせください。

※保証期間経過後の修理・補修用性能部品の保有期間については、製造打ち切り後6年です。

岩谷産業株式会社 生活商品部

東京本社 / 〒105-8458 東京都港区西新橋3-21-8 電話 03 (5405) 5971

お客様相談室：フリーダイヤル 0120-182-328

受付：月曜～金曜 9:00～17:15（祝日、弊社休業日を除く）