

ご使用前に、必ずこの「取扱説明書」をお読みください。

一般家庭用  
(屋外専用)

# 取扱説明書

イワタニカセットガスジュニアヒーター

## CB-JRH-2

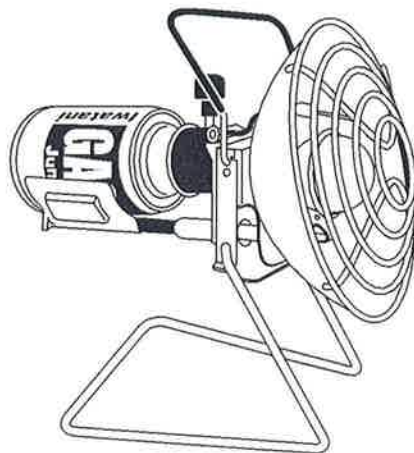

このたびは、お買い上げいただきまして、誠にありがとうございます。  
本商品を安全に正しくお使いいただくために、ご使用前に必ずこの「取扱説明書」をお読みください。そして大切に保存してください。  
保証書付：裏表紙が保証書になっています。

●ご使用の有無にかかわらず、古くなったガス器具は安全のため、ご使用前に点検修理をご依頼ください。

### 目次

各部の名称、仕様	1
特に注意していただきたいこと	2~4
器具の使用方法について	5
日常の点検・手入れ、故障・異常時の処置	6
アフターサービス、保証書	裏表紙

本商品は利便性を追求した簡易ガス器具です。過酷な使い方、特殊なご使用をされますと、けがや火災など思わぬ事故の原因となったり、本商品の焼損の恐れがあります。本取扱説明書に記載されている内容を十分ご理解の上でご使用ください。

#### 《ご使用前に》

製品を正しくお使いいただくため、あなたや他の人々への危害や財産への損害を未然に防止するために、この取扱説明書および製品への表示では、いろいろな絵表示をしています。その表示と意味は次のようになっています。内容をよく理解してから本文をお読みください。



**警告**

この表示を無視して誤った取扱をすると、使用者が死亡または重傷を負う可能性が想定される場合を表しています。



**注意**

この表示を無視して誤った取扱をすると、使用者が傷害を負う可能性が想定される場合、および物品損害のみの発生が想定される場合を表しています。

#### 《絵表示について次のような意味があります》



一般的な注意



必ず行う



一般的な禁止



火気禁止



接触禁止



分解禁止

Iwatani

# 各部の名称、仕様、特長

## ■各部の名称

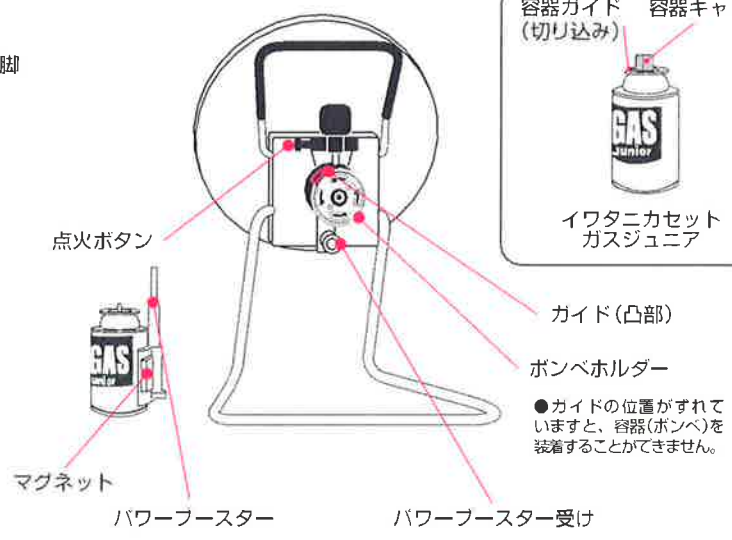
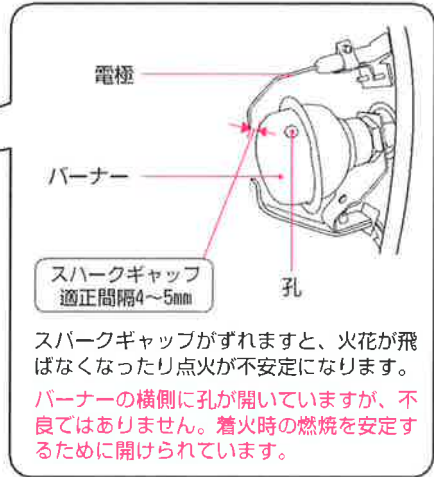
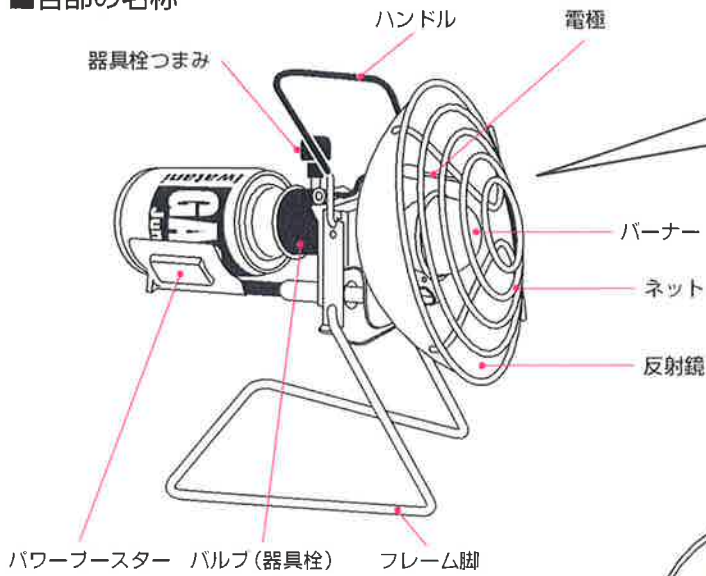

## ■主な仕様

機種名	イワタニカセットガスジュニアヒーター
型式	CB-JRH-2
点火方法	ワンアクション自動点火
最大外形寸法	190幅×230奥行×230高さ
収納時外形寸法	190幅×190奥行×160高さ
本体重量	890g(パワーブースター含む)
出力(ガス消費量)	1.4kW(1,200cal/h 97g/h *1) *1 気温10℃時に60分間連続燃焼させたときのガス消費量
使用ガス	ブタンガス
使用容器	イワタニカセットガスジュニア専用容器、イワタニカセットガス専用容器、イワタニカセットガスパワーゴールド(アウトドアカセットガス)専用容器
構成部品	ジュニアヒーター本体、パワーブースター、収納袋、カセットガスJr(ジュニア)、取扱説明書 構成部品点数が取扱説明書通りになっているか確認してください。

## ■材質

パーナー	鉄・クロムメッシュ
反射鏡	スチール×クロムメッキ
フレーム脚	スチール×クロムメッキ
ハンドル	スチール×クロムメッキ
バルブ	真ちゅう製
パワーブースター	アルミ製
ボンベホルダー	ナイロン66×亜鉛

# 特に注意していただきたいこと

## ■容器(ボンベ)の過熱注意

**警告** 下記のような使い方は容器(ボンベ)が過熱し、爆発の原因となりますので絶対にしないでください。

### 1) 暖房以外の用途(湯沸かしや洗濯物の乾燥)に使用しない。



容器(ボンベ)が過熱して爆発する恐れがあります。



### 2) 火気の近くでは使用しない

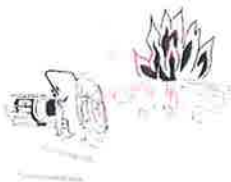

火気や熱源からの輻射熱により、容器(ボンベ)が過熱して爆発する恐れがあります。



●火気や熱源から2m以上離して使用してください。

### 3) 可燃物、引火物の近くで使用しない。

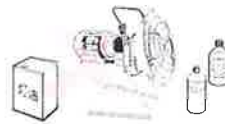

引火や過熱により、爆発する恐れがあります。

●2m以上離して使用してください。



### 4) 容器(ボンベ)が過熱する場所では設置や使用はしない



容器(ボンベ)が過熱して爆発する恐れがあります。

●夏の砂浜、砂利、アスファルトなど日光によって容器(ボンベ)が過熱するような場所では使用しないでください。



### 5) 周囲を囲ったり、狭い密閉した場所で使用しない。

容器(ボンベ)が過熱して爆発する恐れがあります。

## ■使用容器(ボンベ)とその取扱について

### 警告

#### 1) 火気や直射日光を避ける

火気や直射日光(室内や車内の窓際なども含む)を避けて容器キャップをはめてから風通しがよく湿気の少ない40℃以下の場所で保管してください。また使用後は、容器(ボンベ)を本商品から取りはずし、同様の場所に保管してください。



#### 2) 完全に使い切ってから廃棄する

●使用済み容器(ボンベ)は必ず完全に使い切ってから、地域の取り決めに従って分別廃棄してください。容器(ボンベ)にガスが残っていると清掃車の火災の恐れがあります。



●容器(ボンベ)を振ってサラサラと音がする場合には、まだガスが残っています。湯を沸かすなどして使い切ってください。



#### 3) 熱気のある場所に放置しない

容器(ボンベ)はファンヒーターの前など、熱気のある場所には放置しないでください。熱で容器(ボンベ)の圧力が上がり、爆発の原因になります。



#### 4) 容器(ボンベ)は火中に投じない

容器(ボンベ)は火中に投じないでください。火中に投入すると爆発し危険です。



### 注意

#### 1) 専用容器(ボンベ)を使用する

容器(ボンベ)は必ず「イワタニカセットガスジュニア」「イワタニカセットガス」「イワタニカセットガスパワーゴールド」の表示のある専用容器を使用してください。他の容器(ボンベ)を使用するとガスが漏れたり、正常な使用ができない場合があります。

#### 2) 落下させるような場所で容器(ボンベ)を保管しない

落下による破損やガス漏れによる引火の恐れがあります。

### お願い

- 容器(ボンベ)に表示されている注意事項を必ずお読みください。
- 使用時は容器キャップをはずし、保管のときは容器キャップを押し込むだけにしてください。
- 保管している容器(ボンベ)は、ときどき点検して、さびが発生している場合は、ガス漏れがないことを確認してできるだけ早くご使用ください。
- 容器(ボンベ)のガスを故意に吸い込まないでください。人体に害を与えることがあります。

# 特に注意していただきたいこと

■火災事故、ガス事故防止のために 火災事故、ガス事故防止のため、次のことをお守りください。  
また、容器（ボンベ）の接続、点火、消火の確認を必ず行ってください。

## 警告

### ●容器（ボンベ）を装着して、器具栓つまみを開いたままにしない

容器（ボンベ）がセットされていて、器具栓つまみが開の位置にあると、ガス漏れを起し危険です。十分にご注意ください。



### ●ガス漏れに気がついたら、すぐに火を消す

ガスが漏れるとガスのニオイ（くさった玉ねぎのようなニオイ）がします。ブタンガスは空気より重く下部にたまりますので、電気製品のスイッチを入れたり、火気の使用をしないで、すぐに次の処置を行ってください。（引火により爆発のおそれがあります）

1. 直ちに火を止める
2. 容器（ボンベ）をはずす

【容器（ボンベ）を矢印方向に止まるまで回し、ボンベホルダーから取りはずします】

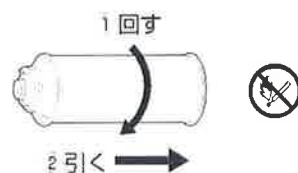

### ●本商品の上や周囲に燃えやすいものを置かない

引火による火災の恐れがあります。



### ●火を付けたまま側を離れない

本商品に火を付けたまま側を離れますと、転倒などにより思わぬ事故の原因となります。必ず、火を消してから離れるようにしてください。



### ●狭い場所や換気の悪い場所では使用しない

本商品は屋外専用です。屋内、車内、テント内等では使用しないでください。一酸化炭素中毒死や酸欠による窒息死の恐れがあります。風通しが良く、周囲に引火物・可燃物のない場所でご使用ください。



### ●予備の容器（ボンベ）やスプレー缶を置かない

本商品の使用中は、周囲に予備の容器（ボンベ）やスプレー缶を放置しないでください。引火や過熱により、爆発の恐れがあります。



## 注意

- 落下物の危険のあるところでは使用しないでください。本商品が転倒したり容器（ボンベ）が破損して火災の恐れがあります。



- 火のついたまま移動しないでください。転倒するとやけどや火災の原因となります。



- 本商品の下にダンボールなど燃えやすいものや熱に弱いもの（テーブルクロス、ビニールクロス、カーペットなど）を敷いたりしないでください。火災の原因となります。（可燃性のものから50cm以上離して使用ください。）

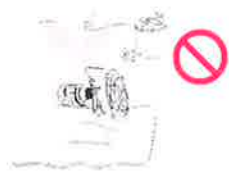

- 塗装・漆ぬり・樹脂製など、熱に弱いテーブルの上での使用のときは、不燃性の断熱材を本商品の下に敷いてください。塗装によっては、熱に弱いものがありますのでご注意ください。



- テントやタープなどが触れる場所では使用しないでください。燃え移ったりして火災の恐れがあります。





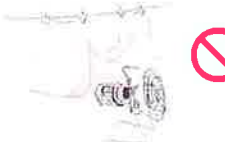



- 衣類の乾燥やコンロのかわりに使用しないでください。燃え移ったりして火災の恐れがあります。















# 特に注意していただきたいこと

■使用上の注意 使用前に、必ず、ガス漏れ、消火、点火の確認をしてから下記の注意をよく守ってご使用ください

## 警告

- 本商品は**屋外専用**です。風通しの良い屋外以外では絶対に使用しないでください。 
- 使用中、消火直後は本商品やパワーブースターは高温になっていますので、直接触れないでください。やけどをする恐れがあります。特に子供さんには十分ご注意ください。 
- 暖房以外の用途には絶対に使用しないでください。過熱、異常燃焼などによる焼損や火災などの危険があります。 
- 点火するときは顔や手をバーナー付近に絶対に近付けしないでください。やけどをする恐れがあります。 
- 霧状のガスが出ているときは絶対に点火しないでください。炎が大きくなり、やけどをする恐れがあります。 
- 改造はしないでください。改造したり分解したりすると事故の原因となる恐れがあります。 

## 注意

- ネットを取り外して使用しないでください。 
- 使用中にスタンドをたたんだり、本商品を動かしたりしないでください。炎が大きくなるなど異常燃焼の恐れがあります。 
- 強い風の吹き込む所はさけてください。風で炎が吹き消されることがあり、ガスが漏れて危険です。 
- 設置面が安定していて水平な所において使用してください。不安定な場所での使用は、本商品が転倒する恐れがあり危険です。 
- 直射日光をさけ、木かげなどの地面が涼しいところを選んでください。そのとき、本商品の脚が砂、土、小石などに埋まらないように、下に板を敷いてご使用ください。 
- 保管する場合は、本商品の各部が十分冷えてから、必ず容器(ボンベ)をはずし別々に保管してください。 
- 容器(ボンベ)の脱着は、風通しの良い、火気のない場所で行ってください。 
- 使用時以外は、つまみを「マイナス」方向に止まるまで回して、器具せんを締めてください。 
- 長時間使用しないときは、必ず、容器(ボンベ)をはずしてください。 
- 炎を小さくしすぎると、風で吹き消されることがあります。 
- 使用後は、湿気の少ない場所に箱または袋に入れて保管してください。そのまま放置していると虫や綿ほこり等がガス通路に入り込み、異常燃焼や着火不良の原因となります。 
- ご使用の有無にかかわらず、古くなったガス器具は安全のため、ご使用前に点検修理をご依頼ください。** 

## 異常時の処置

### 注意

- 万一、異常燃焼を起こしたときや緊急の場合は、ガス開閉つまみを必ず閉にして、ガス器具を消火してから容器(ボンベ)を外してください。
- ガス漏れと不完全燃焼は大変危険です。ガス臭いとき、その他不審なときは、直ちにガスを止めてお買い上げの販売店または、当社事業所にご相談ください。

## お願い



異常や故障が発生したら、「取扱説明書」6ページの「故障・異常の見分け方と処置方法」をまずご確認ください。

# 器具の使用方法について

■使用前に必ず、ガス漏れ、消火、点火の確認をしてからご使用ください

## 設置場所(使用場所)及び周囲の防火処置

- 本商品は屋外専用です。屋内、車内、テント内等、密閉された場所では使用しないでください。
- 引火物、可燃物が周囲にある場所では火災の恐れがあり、使用しないでください。
- 強い風の吹いている場所では、転倒したり、火が消され、ガス漏れの恐れがあり危険です。風の当たらない場所を選んで使用してください。
- 水平で足場の安定した場所で使用してください。
- 火気の近くでは使用しないでください。容器(ボンベ)が異常過熱される恐れがあります。

## ●使用前の準備と確認

1. 脚を右矢印方向に「カチッ」と止まるまで回転させ、固定します。
2. ハンドルを止まるまで回転させます。

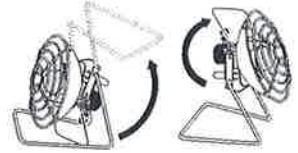

## ●容器(ボンベ)の取り付け方

1. 器具栓つまみを「マイナス」方向に止まるまで回して器具栓を閉じてください。
2. ボンベホルダーのガイド(凸部)に容器(ボンベ)の切り込みを合わせ、① A方向に押し込みながら、② 矢印 B方向に約20度止まるまで回転して固定します。



## ●パワーブースターを取り付ける

1. パワーブースターを容器(ボンベ)に装着させていただきます。
2. パワーブースターを矢印方向にスライドさせ、パワーブースター受けに最後まで挿入してください。

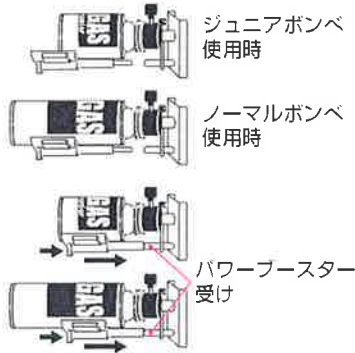

## ●点火する

●点火前に必ず、ガス漏れしていないか確認してください。

1. 器具栓つまみを半回転ほど回してから、点火ボタンを2~3回連続して押し、点火します。点火しない場合は、一度器具栓を閉じてから同じ操作をくり返してください。
2. 器具栓つまみを「プラス」方向に回すと火力を強く、「マイナス」方向に回すと弱くすることができます。

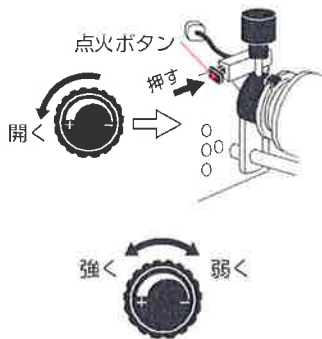

## ●消火する

1. 器具栓つまみを「マイナス」方向に止まるまで回すと、消火することができます。
2. 完全に消火したのを確認して、冷えるまで安全な場所で保管してください。



## ●容器(ボンベ)の取り外しと保管

1. 火が消えているのを確認してから、容器(ボンベ)を③ C方向に止まるまで回し、④ D方向に引っ張ると外すことができます。
2. 取り外した容器(ボンベ)に容器キャップをはめて、風通しがよく、湿気の少ない、40℃以下の場所で保管してください。



## 警告

- 故障または破損したと思われるものは絶対に使用しないでください。
- 容器(ボンベ)を確実に装着しないとガスが漏れて火災の原因となります。
- 使用中に動かしますと、異常燃焼で炎が大きくなります。

## 注意

- ボンベホルダーのガイド(凸部)の位置が装着位置よりずれていますと容器(ボンベ)が装着できなくなり、PG「このような時は故障ではありません」を参照してください。
- 未点火の状態ですつまみを「閉」以外の位置にしておくと生ガスが出て危険です。
- 使い始めのときや、容器(ボンベ)の温度が高いときには点火しにくい場合があります。器具栓つまみを少し絞って、注意しながら数回、点火操作を繰り返してください。
- 霧状のガスが出ているときは、点火しないでください。炎が大きくなる恐れがあります。器具栓つまみを閉じて、しばらくしてから再点火してください。
- 炎を小さくしすぎると、風で消えやすくなりますのでご注意ください。

■容器(ボンベ)が冷えていますと火力低下を起こします。40℃以下の暖かい場所で保管した、できるだけ新しいボンベをご使用ください。

■容器(ボンベ)の取り付け、取り外しの際は、必要以上の力で回さないでください。ボンベホルダーの破損の原因となります。

■使用中、消火直後は本体金属部、パワーブースターは高温になっています。やけどにはご注意ください。

## ●収納袋に収納する

1. ヒーター本体が十分に冷えてから収納袋に収納してください。
2. 容器(ボンベ)は収納袋内のポケットに収納します。



# 日常の点検、手入れ、故障・異常時の処置

■点検・手入れの際のご注意 日常の点検、手入れを必ず行ってください。

点検	手入れ方法	ご注意
本体、反射鏡の汚れ	乾いた布でよく拭いてください。汚れのとれにくいときは、中性洗剤で汚れを落とし、乾いた布で十分水気をとってください。	汚れを放置するとさび、故障の原因となります。常にきれいにしておいてください。
バーナーの汚れ	ブラシなどで汚れを取り除いてください。作業の際に電極を動かしたり、バーナーを変形させないようにご注意ください。	汚れを放置するとさび、故障の原因となります。常にきれいにしておいてください。
点火用電極の汚れ	汚れや水分を取り除き、よく乾かしてください。	電極付近に汚れや、水分が付着すると漏電により、点火不良を起こします。
ネジ止め部のガタツキ	弛んだネジを閉めなおしてください。使用前にガス漏れ等を確認してからご使用ください。	ガス漏れや使用中の事故の原因になります。

## ⚠️ 注意

- 日常の点検、手入れを必ず行ってください。故障または破損したと思われるものは使用しないでください。
- 点検、手入れの際は必ず容器(ボンベ)を取り外してから行ってください。
- ガス通路部分は絶対に分解しないでください。

## ■長期間使用しないとき

- 本体などが汚れていないか、よく乾いているか確認してください。
- 本商品の各部分が十分冷えてから、専用ケースまたは袋に入れて、湿気の少ない場所に保管してください。
- 本商品に容器(ボンベ)をセットした状態のまま保管することは絶対におやめください。別々に保管してください。
- 本商品は、ときどき点検して、さびたりしないように、手入れをおこなってください。
- 取り外した容器(ボンベ)に容器キャップをはめて、風通しがよく、湿気が少ない、40℃以下の場所で保管してください。

## ■故障・異常の見分けかたと処置方法

故障かな?とおもったら、次のことをお調べください。

原因	現象								処置方法
	点火しないしにくい	火力が弱い	火力調節がきかない	炎が安定しない	ボンベが装着できない	ガスの匂いがする	使用中に消火した	消火しない	
ガスが少なくなっている	●	●					●		新しい容器(ボンベ)に取り替える
バーナーの目詰まり	●	●		●					ブラシ等で詰まりを取り除く
ノズルの詰まり器具栓の故障	●	●		●			●		点検修理を依頼する
器具栓の故障	●		●					●	点検修理を依頼する
器具栓が全開になっていない	●	●							器具栓を全開にする
ボンベホルダーの位置が合っていない					●				ボンベホルダーのボンベ取付け位置を正確な位置に戻す
電極の汚れ、位置のずれ	●								汚れを取り除き、電極の位置を合わせる
専用容器(ボンベ)を使っていない	●	●			●	●			専用容器(ボンベ)を使用する

## ■このような時は故障(異常)ではありません

本商品を使用中に次のような症状が起きましたら故障ではありません。処置方法を参考に対処してください。

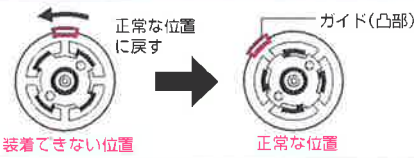
現象	処置方法
■ボンベが装着できない	<p>ボンベホルダーの位置を調節する</p> <p>● ボンベホルダーの位置がずれていますと、ボンベが装着できなくなります。右図のように位置を合わせてください。</p> 
■火が弱い	<p>容器(ボンベ)を交換する。</p> <p>● 冷えたボンベを使用しますと、ガスの圧力が弱いため最初から火力が弱くなります。イワタニカセットガスパワーゴールドを使用するか40℃以下の暖かい場所で保管した新しいボンベと交換してください。</p> <p>● ボンベの残量が不足しています。新しいボンベと交換してください。</p>
■連続使用すると火力が低下する	<p>容器(ボンベ)を交換する。</p> <p>● 連続して使用すると、ガスの気化熱によりボンベが冷え、気化しにくくなり火力が落ちてきます。イワタニカセットガスパワーゴールド※を使用するか40℃以下の暖かい場所で保管した新しいボンベと交換してください。</p> <p>● 低温時冷えたボンベを使用するとパワーブースターを使用してもガスの気化が悪くなり、火力低下を起こす場合があります。40℃以下の暖かい場所で保管した新しいボンベと交換してください。</p> <p>● パワーブースターとボンベが密着していないと、加温効果が得られず火力が低下します。確実に密着してください。</p>
■急に炎が大きくなる	<p>本体を動かさない。</p> <p>● 使用中に本商品を傾けたり、動かすと液状のガスがバーナーに送られ異常燃焼を起こし、炎が大きくなります。</p>
■着火しない、しにくい	<p>器具栓つまみを調整する。</p> <p>● ガスの出が少なすぎるまたは多すぎるときには着火が悪くなります。つまみを半回転程度で着火してください。</p> <p>● 電極の位置がずれていますと着火しにくい場合があります。電極の先端がバーナー面から4~5mm程度になるように間隔を調整してください。</p>

※イワタニカセットガスパワーゴールド：低温に比較的強いイソブタンを主成分にしたカセットガス

# アフターサービス

## ■サービス(修理、点検)を依頼される前に

- 1 6ページの「故障、異常の見分け方と処置方法」「このような時は故障(異常)ではありません」の項をみてもう一度ご確認ください。
- 2 正しいご使用にもかかわらず万一、故障をした場合は、お買い上げの販売店、お客様相談室または下記の岩谷産業各事業所にお問い合わせください。

お客様相談室 ☎ フリーダイヤル 0120-156269 (月曜～金曜 9:00～17:15 (祝日、弊社休業日を除く))  
FAX 03-5405-5637

アフターサービスをお申しつけのときは、つぎのことをお知らせください。

- ご住所、ご氏名、電話番号
- 商品名、型式名(本体銘板のもの)
- 不具合内容(できるだけ詳しく)
- ご購入日

## ■保証について

- 1 本商品には「保証書」がついています。保証書はお買い上げの販売店で発行しておりますので、お買い上げ日、販売店名、扱者印が記入されていることを確認して、お受け取りください。所定事項の記入がないと無効となりますので、記入がないときは、お買い上げの販売店に申しつけてください。
- 2 万一、故障した場合は、保証書の記載内容により、保証期間内は無償修理いたしますので、大切に保管してください。
- 3 保証書に記載されている無償修理規定以外は有償になります。

## ■補修用性能部品の保有期間について

この器具の補修用性能部品(製品の機能を維持するために必要な部品)は製造打ち切り後、5年間保有しています。

## ★保証書をご提示の上、アフターサービスをお申し込みください★

### 保証書

#### イワタニカセットガスジュニアヒーター

型名	CB-JRH-2	製造番号	お名前
保証期間	一年	お買い上げ日 □年□月□日～□年□月□日	ご住所
本体	一年	□年□月□日まで	お電話 ( )

取扱販売店・住所・電話番号

本書は、本書記載内容で無料修理を行うことをお約束するものです。お買い上げの日から上記期間中故障が発生した場合は、本書をご提示の上、お買い上げの販売店に修理をご依頼ください。

**Iwatani 岩谷産業株式会社**

### 〈無料修理規定〉

- 1 取扱説明書、本体貼付ラベル等の注意書に従った正常な使用状態で故障した場合には、お買い上げ販売店(修理申出先)が無料修理致します。
- 2 保証期間内に故障して無料修理を受ける場合には、商品と本書をご持参ご提出の上、お買い上げ販売店(修理申出先)に依頼してください。
- 3 ご贈答品等で本保証書に記入してあるお買い上げ販売店に修理がご依頼できない場合には、下記の連絡先にご相談ください。
- 4 保証期間内でも次の場合には有料修理になります。
  - (イ)使用上の誤り及び不当な修理や改造による故障及び損傷
  - (ロ)お買い上げ後の落下等による故障及び損傷
  - (ハ)火災、地震、水害、落雷、その他天災地変、公害による故障及び損傷
  - (ニ)一般家庭用以外(例えば、業務用の長時間使用、車両、船舶への搭載)に使用された場合の故障及び損傷
  - (ホ)保証書の提示がない場合
  - (ヘ)保証書にお買い上げ年月日、お客様名、販売店名の記入のない場合、或いは字句を書き替えられた場合

- 5 保証書は日本国内においてのみ有効です。
- 6 保証書は再発行致しませんので紛失しないよう大切に保管してください。

修理メモ

※この保証書は本書に明示した期間、条件のもとにおいて無料修理をお約束するものです。従ってこの保証書によってお客様の法律上の権利を制限するものではありませんので、保証期間経過後の修理等についてご不明の場合は、お買い上げの販売店または下記の岩谷産業事業所にお問い合わせください。

## 岩谷産業株式会社 カセットフー部

〒105-8458 東京都港区西新橋3-21-8 電話03(5405)5615  
お客様相談室: フリーダイヤル 0120-156269  
受付: 月曜～金曜 9:00～17:15 (祝日、弊社休業日を除く)

CB-JRH-N

07, 10