

ご使用前に必ずこの「取扱説明書」をお読みください。

取扱説明書

イワタニカセットフー カセットグリル CB-G-13

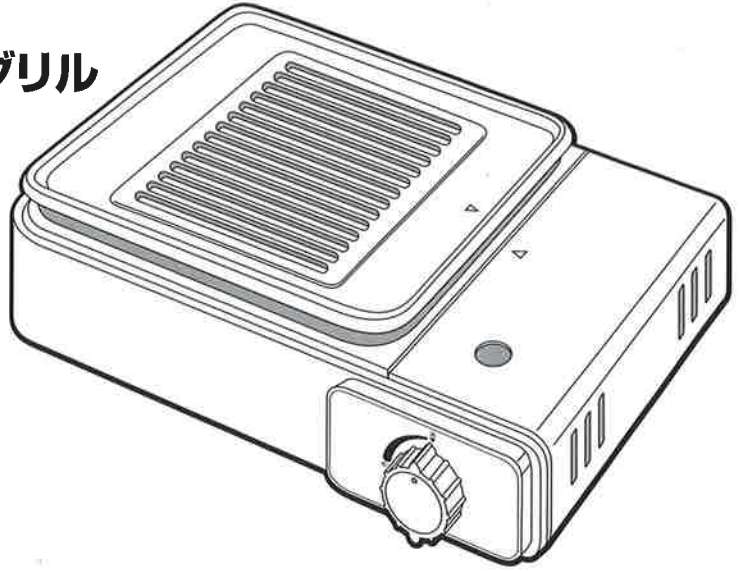

このたびは、お買い上げいただきまして、誠にありがとうございます。
本商品を安全に正しくお使いいただくために、ご使用前に必ずこの「取扱説明書」をお読みください。そして大切に保存してください。
保証書付：裏表紙が保証書になっています。

- このカセットグリルには付属の鋳物ロストル以外のご使用にならないでください。
- このカセットグリルは、肉や魚など脂身のある食材を焼きますと煙がでます。



目次

各部の名称、特長、仕様	1
特に注意していただきたいこと	2~4
器具の使用方法について	4~5
日常の点検・手入れ、故障・異常時の処置	6
アフターサービス、保証書	裏表紙







本商品は利便性を追求したカセットグリルです。過酷な使い方、特殊なご使用をされますと、けがや火災など思わぬ事故の原因となったり、本商品の焼損のおそれがあります。本取扱説明書に記載されている内容を十分ご理解の上でご使用ください。

〈ご使用前に〉

製品を正しくお使いいただくため、あなたや他の人々への危害や財産への損害を未然に防止するために、この取扱説明書および製品への表示では、いろいろな絵表示をしています。その表示と意味は次のようになっています。内容をよく理解してから本文をお読みください。

 警告	この表示を無視して誤った取扱いをすると、使用者が死亡または重傷を負う可能性が想定される場合を表しています。
 注意	この表示を無視して誤った取扱いをすると、使用者が傷害を負う可能性が想定される場合、および物的損害のみの発生が想定される場合を表しています。

〈絵表示には次のような意味があります〉

-  一般的な警告・注意  必ず行う  一般的な禁止  火気禁止  接触禁止  分解禁止

Iwatani

各部の名称、特長、仕様

■各部の名称

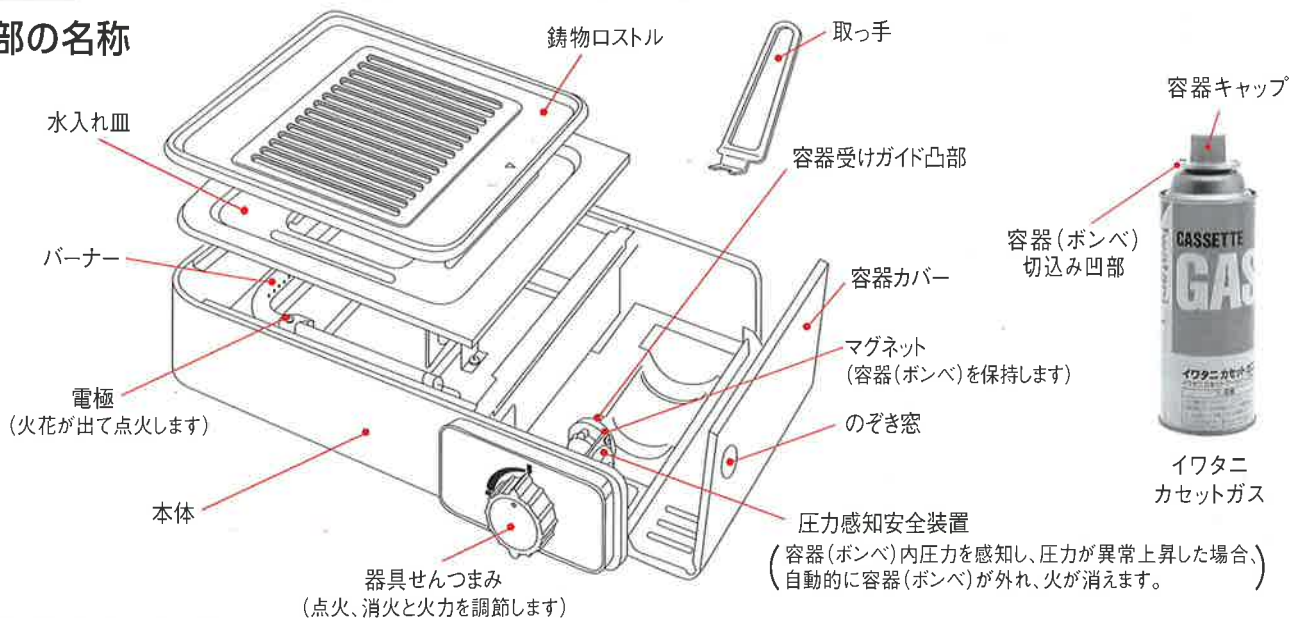

■CB-G-13の特長

- 焼き上がった肉や野菜を焦がさずに保温する、ひと周り大きな鑄物ロストル
- お手入れかんたんな、水入れ皿(ホーロー仕上げ)と鑄物ロストル
- どこへでも、手軽に持ち運びOK
- マグネット着脱式
- 容器(ボンベ)の取り付け、取り外しが簡単なマグネット着脱式を採用しています。万一、容器(ボンベ)が過熱しても自動的に容器(ボンベ)が外れ、火が消えて安全です。(5ページの「器具の使用方法について」を参照してください)
- 危険防止のための安全装置
- 鑄物ロストルにより、おいしく焼ける
- 鑄物ロストルの油受けどめにより、テーブル清潔、後片づけがラク

● マグネット着脱式

容器(ボンベ)の取り付け、取り外しが簡単なマグネット着脱式を採用しています。万一、容器(ボンベ)が過熱しても自動的に容器(ボンベ)が外れ、火が消えて安全です。(5ページの「器具の使用方法について」を参照してください)

● 危険防止のための安全装置

[1] 圧力感知安全装置

容器(ボンベ)が過熱され容器内の圧力が異常上昇したときに、自動的に容器(ボンベ)が外れ、ガスの流れが止まり、カセットグリルの火を消す装置です。

圧力感知安全装置が作動したときの処置方法

- ① 器具せんつまみを「消」の位置に戻してください。
- ② 容器(ボンベ)をカセットグリルから取り外してください。
- ③ 「特に注意していただきたいこと」をよく読んで、原因を取り除いてください。
- ④ 新しい容器(ボンベ)をセットしてください。
[新しい容器(ボンベ)がない場合には、外した容器(ボンベ)を水で冷やしてからセットしてください。冷やさないと、再び容器(ボンベ)が外れることがあります。]
- ⑤ 点火してください。もとどおり正常に使えます。

[2] 容器装着安全装置

器具せんつまみが「消」になっていないと、容器(ボンベ)が装着(セット)できないようにした安全装置です。

■ボンベ装着時のご注意

マグネットの鉄片や鉄粉が付着するとガス漏れや容器(ボンベ)がセットできなくなる場合があります。付着したときは、粘着テープを使って取り除いてください。

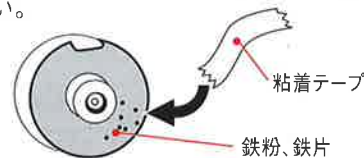

容器(ボンベ)装着時にマグネットに付着物がなければ確認してください。

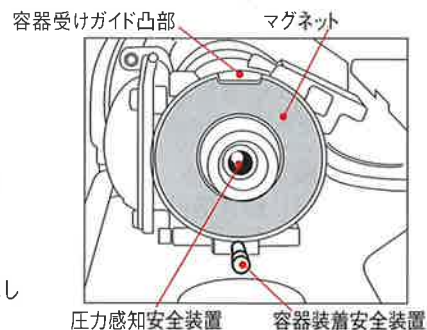

■主な仕様

機種名	イワタニカセットフー カセットグリル
型式	CB-G-13
点火方式	圧電点火方式
安全装置	圧力感知安全装置(容器離脱型) 容器装着安全装置
最大外形寸法(使用状態)	348mm(幅)×285mm(奥行)×109mm(高さ)
本体重量	本体約2.0kg、鑄物ロストル+本体 約4.0kg(容器(ボンベ)は含まず)
使用ガス	ブタンガス
出力(ガス消費量)	2.0kW(1680kcal/h 142g/h) <気温20~25℃>
連続燃焼時間	イワタニカセットガス使用時:約110分 <最大火力で新品容器(ボンベ)を全て使用した時の実測値。気温20~25℃>
使用容器	イワタニカセットガス

特に注意していただきたいこと

容器(ボンベ)の過熱注意

警告 次のような使い方は容器(ボンベ)が過熱し、爆発の原因となりますので絶対にしないでください。また、圧力感知安全装置の作動を招く原因となります。このカセットグリルには付属の鋳物ロストル以外のご使用にならないでください。思わぬ火災、焼損等の事故になるおそれがあります。

1) 鋳物ロストルの上になべを置いて使用しない

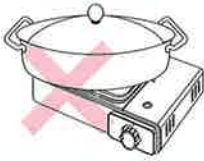

本体内に熱がこもり、容器(ボンベ)が過熱して爆発するおそれがあります。



2) 容器カバーを覆ってしまう大きな調理器具は使用しない

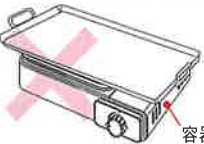

本体内に熱がこもり、容器(ボンベ)が過熱して爆発するおそれがあります。

容器カバー



3) 鋳物ロストルの上に陶器、磁気製の器具を置いて絶対に使用しない



輻射熱により、容器(ボンベ)が過熱して爆発するおそれがあります。



4) 石や砂、陶器などを使った焼きイモ器を使用しない



本体内に熱がこもり、容器(ボンベ)が過熱して爆発するおそれがあります。



5) 調理以外の用途には使用しない



輻射熱により、容器(ボンベ)が過熱して爆発するおそれがあります。



●調理以外の用途(木炭、練炭などの火起こし等)に使用しないでください。

6) 2台以上並べて使用しない



本体内に熱がこもり、容器(ボンベ)が過熱して爆発するおそれがあります。



●2台以上並べての使用は非常に危険ですので、絶対におやめください。

7) 電磁調理器・電熱器など熱を発生する器具の上では使用しない



●電源が入ると、容器(ボンベ)が過熱され爆発するおそれがあります。



8) 火気の近くでは使用しない



火気からの輻射熱により、容器(ボンベ)が過熱して爆発するおそれがあります。



●火気から2m以上離して使用してください。

9) 容器(ボンベ)が過熱する場所では使用しない

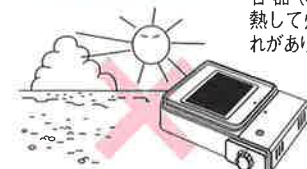

容器(ボンベ)が過熱して爆発するおそれがあります。



●夏の砂浜、砂利、アスファルトなど日光によって容器(ボンベ)が過熱するような場所では使用しないでください。

10) アルミホイルなどで、鋳物ロストルを覆ったりする使用は絶対にしない



輻射熱により、容器(ボンベ)が過熱して爆発するおそれがあります。



使用容器(ボンベ)とその取扱について

警告

1) 火気や直射日光を避ける

火気や直射日光(室内や車内の窓際なども含む)を避けて容器キャップをはめてから風通しがよく湿気の少ない40℃以下の場所で保管してください。また使用後は容器(ボンベ)を本商品から取り外し、同様の場所に保管してください。

2) 完全に使い切ってから廃棄する

- 使用済み容器(ボンベ)は、必ず完全に使い終わってから地域の取り決めに従って分別廃棄してください。容器(ボンベ)にガスが残っていると清掃車の火災などのおそれがあります。
- 容器(ボンベ)を振ってサラサラと音がする場合には、まだガスが残っています。湯を沸かすなどして使い切ってください。



3) 熱気のある場所に放置しない

容器(ボンベ)はファンヒーターやオーブントースターなど熱気が発生させる器具の周囲や、熱気のある場所には放置しないでください。熱で容器(ボンベ)内の圧力が上がり、爆発の原因になります。



4) 容器(ボンベ)は火中に投じない

容器(ボンベ)は火中に投じないでください。火中に投入すると爆発し危険です。



注意

1) 専用容器(ボンベ)を使用する

容器(ボンベ)は、必ず「イワタニカセットガス」の表示のある専用容器(ボンベ)を使用してください。他の容器(ボンベ)を使用するとガスが漏れたり、正常な使用ができない場合があります。

2) 落下のおそれのある場所で容器(ボンベ)を保管しない

落下による破損やガス漏れによる引火のおそれがあります。

3) 変形のある容器(ボンベ)は使用しない

ガス漏れの原因となります。

お願い

- 容器(ボンベ)に表示されている注意事項を、必ずお読みください。
- 使用時は容器キャップを外し、保管のときは容器キャップを押し込んで装着してください。
- 保管している容器(ボンベ)は、ときどき点検して、さびが発生している場合は、ガス漏れがないことを確認してできるだけ早くご使用ください。
- 容器(ボンベ)のガスを故意に吸い込まないでください。人体に害があります。

特に注意していただきたいこと

■使用場所についてのご注意

警告 次のような場所では、火災の原因となりますので使用しないでください。

●狭い場所や換気の悪い場所

テント内や車内など狭い場所では絶対に使用しないでください。使用中は酸素を大量に消費するため、**酸欠による窒息死**や**一酸化炭素中毒死**の原因になります。また周囲の可燃物に引火して、火災のおそれがあります。



●引火物(ガソリン、灯油、ガスなど)が近くにある場所

引火による爆発のおそれがあります。



●カーテンなどが触れる場所や燃えやすいもの、熱に弱いものそば

引火による火災のおそれがあります。



●接地面が安定していない場所

使用中にカセットグリルを傾けたり大きく動かすと、炎が大きくなることもあり、やけどや火災のおそれがあります。



●落下物の危険がある場所

引火や調理器具の転倒によるやけどのおそれがあります。



●風の吹き込む場所や風を吸い込む場所

風により炎が横に流れたり、本体内に吸い込まれたりして、本体やテーブルをこがすことがあります。



●熱気のある場所

過熱により爆発するおそれがあります。



●底が砂や小石などで埋まる場所

放熱が悪くなり、容器(ボンベ)が過熱して、爆発するおそれがあります。

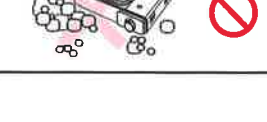

注意

●タタミ、ジュウタンや熱に弱いものの上では使用しない

変形や変色する場合があります。



●カセットグリルの底部から空気や煙を吸い込む場所(無煙ロースター付きのテーブル等)では使用しない

異常燃焼により、本体やテーブルをこがすおそれがあります。無煙ロースターは、使用していなくても空気を吸い込んでいる場合があります。



●不安定な場所では使用しない

カセットグリルが転倒するおそれがあり危険です。足場が安定した水平な場所でご使用ください。



■火災事故、ガス事故防止のために

警告 火災予防、ガス事故防止のため、次のことをお守りください。

●ガス漏れに気づいたら、すぐに火を消す

ガスが漏れるとガスのニオイ(くさった玉ねぎのようなニオイ)がします。ボタンガスは空気より重く下部にたまりますので、電気製品のスイッチを入れたり、火気の使用をしないで、すぐに次の処置を行ってください。

(引火により爆発のおそれがあります)

- ① 直ちに火を止める。(器具せんつまみを「消」の位置にする)
- ② 容器(ボンベ)を外す。
- ③ 窓や戸をあけて漏れたガスを外に追い出す。(換気扇は使用しないでください)

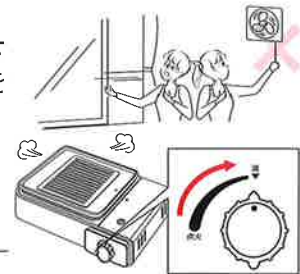

●使用中は換気をする

ご使用と同時に換気扇を回すなど換気に十分に注意してください。閉めきった部屋で使用すると**酸欠による窒息死**や**一酸化炭素中毒死**の原因になります。

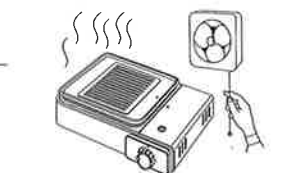

●予備の容器(ボンベ)やヘアスプレーを置かない

カセットグリルを使用中、近くに予備の容器(ボンベ)やヘアスプレーなどを放置しないでください。引火や爆発のおそれがあります。



●火を付けたままそばを離れない

火を付けたまま外出など、カセットグリルのそばを離れたり、就寝しないでください。電話や来客などの場合も、いったん、火を消してください。



●子供だけで使わせない

子供だけで使わせたり、幼児の手の届くところで使わないでください。

●カセットグリルを衣類の乾燥やストーブの代わりに使用しない

衣類が落下するなど、火災の原因となります。

●テント内や車内など狭い場所では使用しない

テント内や車内など狭い場所では絶対に使用しないでください。換気が悪いと**酸欠による窒息死**や**一酸化炭素中毒死**の原因になります。風通しが良く、周囲に引火物、可燃物のない場所でご使用ください。

特に注意していただきたいこと

■火災事故、ガス事故防止のために

警告 火災予防、ガス事故防止のため、次のことをお守りください。

●使用後は容器(ボンベ)を取り外す

使用後は火災防止のため、容器(ボンベ)を必ずカセットグリルから取り外してください。セットしたまま保管すると何らかの原因でつまみが回った場合、着火して危険です。

●一度で点火しなかった場合

再点火の際は、ガスのニオイがなくなったことを確認してから行ってください。溜まったガスに引火することがあります。

●絶対に改造・分解は行わない

分解は一酸化炭素中毒死やガス漏れなどの思わぬ事故や故障・火災の原因になります。



注意

■周囲の防火措置

●使用の際には家具や壁(木造建築)などの可燃物から周囲15cm以上離してご使用ください。カセットグリル上方と、可燃性の天井、棚、電気器具などの間は100cm以上離してください。

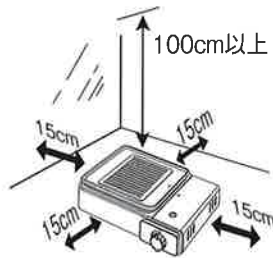

●塗装、うるし塗りなど熱に弱いテーブルの上でご使用のときは不燃性の断熱材をカセットグリルの下に敷いてください。(使用中のカセットグリルの底部はたいへん熱くなっていますので十分ご注意ください。)

●調理以外に使用しない

過熱や異常燃焼などによる焼損や火災などの危険があります。

●火のついたまま傾けたり、移動させない

転倒するとやけどや火災の原因になります。

●カセットグリルのバーナー付近に顔や手を近づけない

炎によりやけどのおそれがあります。

●使用中および消火後しばらくはカセットグリルに触れない

使用中および消火直後のカセットグリルは高温になっています。しばらくは器具せんつまみ以外には手触れないでください。



●カセットグリルの下に燃えやすいもの、熱に弱いもの(テーブルクロス、ビニールクロス、新聞紙など)を敷いたり、通気の妨げになるものを置かないでください。

お願い

- 使用時の点火、使用後の消火のほか、使用中も時々燃焼していることをお確かめください。
- あまり炎が小さすぎると、風で消されることがありますのでご注意ください。
- ご使用の有無にかかわらず、古くなったカセットグリルは、安全のためご使用前に点検修理をご依頼ください。

お願い



器具の使用方法について

■ご使用前に必ず、ガス漏れ、消火、点火の確認をしてからご使用ください。

■設置前の準備

使用場所および周囲の防火処置

- 周囲に引火物、可燃物がある場所では火災のおそれがあるので、使用しないでください。
- 強い風が吹いている場所では、転倒したり、火が吹き消され、ガス漏れのおそれがあり危険です。風の直接当たらない場所を選んでご使用ください。
- 水平で足場が安定した場所でご使用ください。
- 吊り下げたランタンなどの下での使用はおやめください。

■使用前の準備と確認

下記の手順に従って取り付けを行ってください。誤った手順で行うと、予期しない危険が考えられますので、ご注意ください。

1. 水入れ皿の置き方

- 水入れ皿の上にある△マークを、容器カバーの△マークと向き合わせるように置いてください。

2. お使いになる前に

- 水入れ皿に底から深さ2cm(目安として300cc)以上を注水する。ご使用中は付属のロストルを外してから、水を補給してください。

バーナーの炎口部に水滴がつかないようにしてください。もし付いている場合(炎口の一部で火が付かない)は、綿棒・乾いた布などで完全に水滴を除いてください。



3. 鋳物ロストルの置き方

- 鋳物ロストルの上面にある△マークを、容器カバーの△マークと向きを合わせるように置いてください。

鋳物ロストルは、点火後2~3分空だきすると上手に焼けます。鋳物ロストルには肉などが付かないように、あらかじめ油をひいてご使用下さい。



器具の使用方法について

■ご使用前に必ず、ガス漏れ、消火、点火の確認をしてからご使用ください。

4. 容器(ポンベ)の取り付け

- 容器カバーを開けてください。
- 器具せんつまみを「消」の方向へ止まるまで回してください。
- マグネットに異物が付着していないか確認してください。
- 容器(ポンベ)の容器キャップを外してください。
- 容器(ポンベ)の切込み凹部を容器受けガイド凸部に合わせます。そして、下図のイラストのように容器(ポンベ)の頭近くに手を添えて、そのまま水平にスライドさせ、完全にマグネットに密着するまで押しつけて装着します。

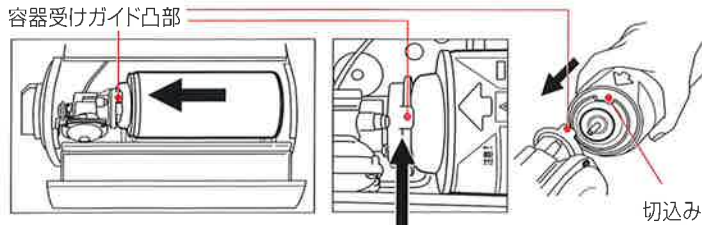

イワタニカセットガス使用時 マグネットと容器(ポンベ)の間に隙間がないように確実に取り付けてください。

- 容器(ポンベ)を装着しましたら容器カバーを閉じてください。

■使用方法

1. 点火する

- 器具せんつまみを点火方向に「カチッ」と音がするまで回し、点火したことを確認してください。点火しない場合は、器具せんつまみをすぐに「消」の位置まで戻し、繰り返し点火してください。
- ※ 点火ミスにより繰り返し点火操作をした場合、「ポッ」という音がして少し炎が上がる場合があります。点火操作を行う場合は、顔や手をバーナーに近づけないでください。
- ※ 購入して初めてお使いの場合、電極の付近の炎が赤くなりますが、異常ではありません。数回使用されると納まります。

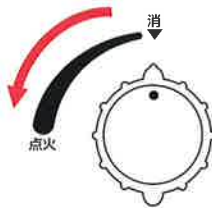

2. 火力を調整する

- つまみを「点火」方向に回すと火力を強く、「消」方向に回すと弱くすることができます。とろ火にする場合は必ず炎を確認してください。とろ火の場合、炎が見えにくくなります。

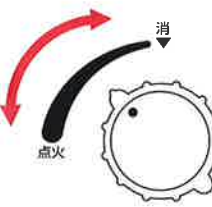

3. 消火する

- 器具せんつまみを「消」方向に止まるまで戻し、消火してください。

4. 使用後の確認

- 使用後は、完全に火が消えたことを確認してください。
- ※ 消火直後は本体が熱くなっていますので、しばらくたってから容器(ポンベ)を取り外してください。
- ※ 容器(ポンベ)を取り外さないで、器具の故障やガスが漏れるおそれがあります。

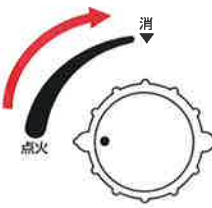

5. 容器(ポンベ)を取り外す

- 容器カバーを開け、容器(ポンベ)の底を持ち上げながら取り外します。
- 容器(ポンベ)を取り外してから容器カバーを閉じてください。

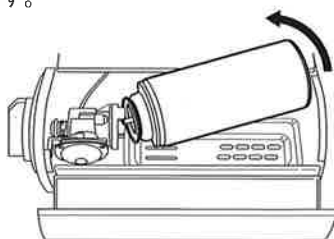

■ 鋳物ロストルのお手入れ方法

- 鋳物ロストルの使用後にこびりついた焦げ等は、付属の取っ手の先端切り込み部でこすり取るか、金属タワシ等でこすり取ってください。



■ ご使用前に下記の注意事項をよくお読みください

お願い

- ご使用中はときどき水の量を確認して、必要なら補給してご使用ください。

お願い

- 鋳物ロストルが高温の時に水をかけたりして、急冷するとヒビが入ったり、損傷の原因となりますので、十分冷えてからお手入れしてください。
- 鋳物ロストルを落としたり衝撃を与えたりすると破損の原因となりますので、取り扱いには十分気をつけてください。
- 鋳物ロストルは手入れをしないとサビが発生します。使用後は汚れを落としてからよく乾かし、鋳物ロストル全体に食用油をうすく塗ってください。

- ⚠ **警告** ● 使用前には、必ずガス漏れの確認、点火、消火の確認をしてからご使用ください。
- 故障または破損したと思われるものは絶対に使用しないでください。

- ⚠ **注意** ● 器具せんつまみが「消」の位置にないと容器装着安全装置(P1参照)が働き、容器(ポンベ)が装着できません。

- ⚠ **警告** ● 容器(ポンベ)を確実に装着しないと、ガスが漏れて火災の原因となります。

- ⚠ **注意** ● 容器(ポンベ)の取り付け(装着力)が重い場合には、容器(ポンベ)の先端(右図A)に植物油を薄く塗ってください。



- ⚠ **注意** ● 未点火の状態で器具せんつまみを「消」以外の位置にしておくとき生ガスが出て危険です。

- 使い始めのときや、容器(ポンベ)の温度が高いときには点火しにくい場合があります。注意しながら数回、点火操作を繰り返してください。
- ※ 点火ミスにより繰り返し点火操作をした場合、「ポッ」という音がして少し炎が上がる場合があります。点火操作を行う場合は、顔や手をバーナーに近づけないでください。
- 点火したときに、バーナーより炎が離れて燃焼しているときがありますが、異常ではありません。2~3分間、器具せんつまみを少し絞って使用してください。

- ⚠ **注意** ● 炎を小さくすぎると、風で消えやすくなりますので、ご注意ください。

- ⚠ **警告** ● 容器(ポンベ)の底部と、本体の間に物(小石や厚紙の束など)をはさまないでください。圧力感知安全装置が働かなくなり、容器(ポンベ)が爆発するおそれがあります。

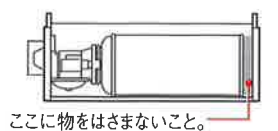

- ⚠ **注意** ● 容器(ポンベ)を取り外した後も、カセットグリルの配管には少量のガスが残っています。危険防止のため、もう一度点火して残っているガスを燃焼させてください。

日常の点検・手入れ、故障・異常時の処置

■点検・手入れの際のご注意 日常の点検、手入れは必ずおこなってください。

点検	手入れ方法	ご注意
鋳物ロストル、水入れ皿の汚れ	ご使用後は中性洗剤で手入れした後、乾いた布で十分に水分を取っておいください。また、鋳物ロストルにこびりついた焦げ等は、取っ手か金属タワシ等でこすり取ってください。	鋳物ロストルは、手入れの後、サビを防ぐため食用油を塗ってから、湿気を避けて収納してください。
バーナーの目づまり	ブラシや千枚通しなどできれいに掃除をしてください。(このとき、電極の位置を動かさないようにしてください。)	不完全燃焼、あるいは炎の不揃いの原因になります。バーナーはつねにきれいにしておいてください。
電極の汚れ (点火しなくなった場合)	電極の汚れは、乾いた布で力を加えず、軽くふきとってください。	点火不良の原因となります。お手入れのとき、器具せんつまみを点火方向に操作すると感電することがあります。
本体・容器 (ボンベ)の汚れ	乾いた布でよく拭いてください。汚れのとれにくいときは、中性洗剤で手入れした後、乾いた布で十分に水分を取っておいください。	シンナー・ベンジン・みがき粉などの使用は、表面を傷つける恐れがあります。また、ナイロンたわし・金属製のたわしでこすると、本体や容器(ボンベ)を傷つけます。手入れの際は、ガス導管(銅パイプ)を動かさないでください。

⚠注意

- 手、指の保護のため、必ず手袋などを使用してください。
- 本体の丸洗いは絶対におやめください。ガス通路に水が入ると、ガスが出なくなったり、さびの原因となります。
- 点検・手入れの前には、必ず容器(ボンベ)を取り外してください。
- 点検、手入れはカセットグリルが冷えてからおこなってください。
- ガス通路部分は絶対に分解しないでください。

■長期間使用しないとき

- 鋳物ロストル、水入れ皿、本体などが汚れていないが、よく乾いているか確認してください。
- 器具の各部が十分冷えてから、梱包箱または袋に入れて、湿気の少ない場所に保管してください。
- カセットグリルに容器(ボンベ)をセットした状態のまま保管することは絶対におやめください。別々に保管してください。
- カセットグリルは、ときどき点検して、さびたりしないように、手入れをおこなってください。

■故障・異常の見分けかたと処置方法 故障かな?とおもったら、次のことをお調べください。

現象 原因	現象										処置方法	
	点火しにくい	点火しない	バーナーに火移りしない	黄炎で燃える	炎が安定しない	炎が不揃い	火力が弱い	ガスのおいがする	使用中に消火した	消火しない		容器(ボンベ)がセットできない
他社容器(ボンベ)を使用している	●						●			●	●	イワタニ専用容器(ボンベ)を使用する
ガスが少なくなっている	●						●					新しい容器(ボンベ)に取り替える
ガスがなくなっている		●	●						●			同上
電極部の汚れ・水分の付着	●	●										汚れ・水分をふきとる
バーナーの炎口部、目づまり	●	●	●									金属ブラシなどで、目づまりを取り除く
点火操作が適切でない	●	●					●					正しい点火操作をする
ガス導管(ノズル)がつまっている		●	●	●	●		●		●			点検修理を依頼する
器具せんつまみの故障	●	●					●		●		●	同上
圧力感知安全装置が作動		●							●		●	1ページの「圧力感知安全装置が作動したときの処置方法」に従って復帰させる
点火装置の故障		●										点検修理を依頼する
器具せんつまみが全開でない							●		●			器具せんつまみを全開にする
器具せんつまみが「消」になっていない										●	●	器具せんつまみを「消」にしてセットする
容器(ボンベ)のセット不良		●					●			●	●	容器(ボンベ)の容器ガイドを正しくセットする
マグネットに鉄片、鉄粉が付着										●		粘着テープで鉄片、鉄粉を取り除く
本体が変形している(歪み)										●		点検修理を依頼する

■このような時は故障(異常)ではありません

カセットグリルを使用中に次のような症状が起きましたら故障ではありません。処置方法を参考に対処してください。

現象	原因	処置方法
■点火しにくい ●電極からバーナーに火花が飛ばないで遠くところに飛んでいる。 ●急に火花が飛ばなくなった。	1) 電極とバーナーとの間隔がずれています。 2) 電極の白い部分(セラミック)に水滴が付着しているか汚れています。	●電極とバーナーとの間隔がずれると火花が飛ばなくなったり、別の方向に飛んで点火不良になります。火花の飛ぶ方向を調節してください。 ●水分、汚れにより漏電しています。取り除くとなおります。
■使用中、容器(ボンベ)にガスが残っているのに火が消えた。	1) 異常な使用のために容器(ボンベ)の温度が高くなって、 圧力感知安全装置が働いています。	●1ページの「圧力感知安全装置が作動したときの処置方法」に従って復帰させてください。
■容器(ボンベ)が装着できない。装着してもすぐ外れてしまう。	1) 保管場所の温度が高く、容器(ボンベ)の温度が高くなり、 圧力感知安全装置が働いています。 2) マグネットに異物が付着しています。 3) 器具せんつまみが「消」になっていません。	●1ページの「ボンベ装着時のご注意」に従って異物を取り除いてください。 ●器具せんつまみを「消」方向に止まるまで戻してください。
■消火時に「ポッ」という音がする。	—	●火が消えたときの音で異常ではありません。そのままご使用ください。
■購入してから初めて使用すると電極の周りの炎が赤くなる。	—	●数回使用すると赤い炎は消えます。そのままご使用ください。

アフターサービス

■サービス(修理、点検)を依頼される前に

- ①6ページの「故障・異常の見分けかたと処置方法」「このような時は故障(異常)ではありません」の項をみてもう一度ご確認ください。
- ②正しいご使用にもかかわらず、万一故障した場合は、お買い上げの販売店、お客様相談室または下記の岩谷産業にお問い合わせください。

お客様相談室 ☎ フリーダイヤル 0120-156269 (月曜～金曜 9:00～17:15)
(祝日、弊社休業日を除く)
FAX 03-5405-5637

■保証について

- ①本商品には「保証書」がついています。保証書はお買い上げの販売店で発行しておりますので、お買い上げ日、販売店名、扱者印が記入されていることを確認して、お受け取りください。所定事項の記入がないと無効となりますので、記入がないときはお買い上げの販売店に申しつけてください。
- ②万一、故障した場合は、保証書の記載内容により、保証期間内は無償修理いたしますので、大切に保管してください。
- ③保証書に記載されている無償修理規定以外には有償になります。

アフターサービスをお申しつけ
のときは、つぎのことをお知らせ
ください。

- ご住所、ご氏名、電話番号
- 商品名、型式名(本体銘板のもの)
- 不具合内容(できるだけ詳しく)
- ご購入日

■補修用性能部品の保有期間について

本商品の補修用性能部品(製品の機能を維持するために必要な部品)は製造打ち切り後、5年間保有しています。

★保証書をご提示の上、アフターサービスをお申し込みください。

保証書

イワタニカセットフー カセットグリル

型名	CB-G-13	製造番号	お名前
保証期間	1年	お買い上げ日 □年□月□日～□年□月□日まで	ご住所 お電話 ()
取扱販売店・住所・電話番号			本書は、本書記載内容で無償修理を行うことをお約束するものです。 お買い上げの日から上記期間中故障が発生した場合は、本書をご提示の上、 お買い上げの販売店に修理をご依頼ください。

Iwatani 岩谷産業株式会社

〈無償修理規定〉

- 1 取扱説明書、本体貼付ラベル等の注意書に従った正常な使用状態で故障した場合には、お買い上げ販売店(修理申出先)が無償修理致します。
- 2 保証期間内に故障して無償修理を受ける場合には、商品と本書をご持参ご提出の上、お買い上げ販売店(修理申出先)に依頼してください。
- 3 ご贈答品等で本保証書に記入してあるお買い上げ販売店に修理をご依頼できない場合には、下記の岩谷産業へご相談ください。
- 4 保証期間内でも次の場合には有償修理になります。
 - (イ) 使用上の誤り及び不当な修理や改造による故障及び損傷
 - (ロ) お買い上げ後の落下等による故障及び損傷
 - (ハ) 火災、地震、水害、落雷、その他天災地変、公害による故障及び損傷
 - (ニ) 一般家庭用以外(例えば、業務用の長時間使用、車輛、船舶への搭載)に使用された場合の故障及び損傷
- (ホ) 保証書の提示がない場合
- (ヘ) 保証書にお買い上げ年月日、お客様名、販売店名の記入のない場合、或いは字句を書き替えられた場合
- 5 保証書は日本国内においてのみ有効です。
- 6 保証書は再発行致しませんので紛失しないよう大切に保管してください。

修理メモ

※この保証書は本書に明示した期間、条件のもとにおいて無償修理をお約束するものです。従ってこの保証書によってお客様の法律上の権利を制限するものではありませんので、保証期間経過後の修理等についてご不明の場合は、お買い上げの販売店または下記の岩谷産業にお問い合わせください。

岩谷産業株式会社 カートリッジガス部

〒105-8458 東京都港区西新橋3-21-8 電話 03(5405)5615
お客様相談室：フリーダイヤル 0120-156269
受付：月曜～金曜、9:00～17:15(祝日、弊社休業日を除く)